

DAEWOO

Lave-linge

Manuel d'utilisation

DWD-6T1225 / DWD-6T1227

DWD-7T1425 / DWD-8T1225

DWD-8T1228A

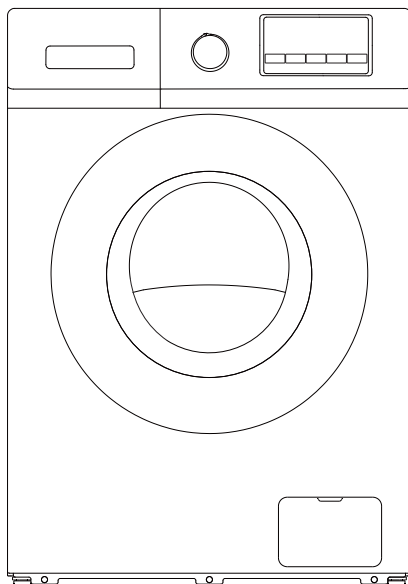

- L'illustration sur ce manuel d'utilisation peut différer de votre machine;
- Avant d'utiliser le lave-linge, veuillez lire attentivement ce manuel d'utilisation et conservez-le pour référence ultérieure;

Sommaire

Consignes de sécurité.....	1
Conseils Importants.....	3
Présentation de la machine à laver	4
Installer la machine à laver.....	5
Faire fonctionner la machine à laver.....	8
Entretien.....	13
Dépannage.....	15
Annexe.....	17
Spécifications du produit.....	19
Fiche produit	20

ENREGISTREMENT DU PRODUIT

Merci d'avoir acheté notre produit DAEWOO. Ce manuel, facile à utiliser, vous guidera afin d'obtenir le meilleur usage de votre machine à laver. Vous y trouverez de nombreux conseils utiles sur la façon d'utiliser et de maintenir correctement votre machine à laver. Vous trouverez de nombreuses réponses à des problèmes communs dans le tableau des conseils de dépannage. Se rappeler d'enregistrer les numéros de modèle et de série. Ils sont à l'arrière de l'appareil.

⚠ ATTENTION

Pour réduire les risques d'incendie, d'électrocution ou de blessures lors de l'utilisation de votre appareil, respecter les précautions élémentaires, y compris :

- Si le cordon d'alimentation est endommagé, il doit être remplacé par le fabricant, son service après-vente ou par une personne qualifiée similaire afin d'éviter tout danger.
- Veillez à ce que la tension d'alimentation et la fréquence soient identiques à celles de la machine à laver.
 - Pour assurer votre sécurité, la fiche du cordon d'alimentation doit être insérée dans une prise de terre. Vérifier soigneusement et s'assurer que votre prise est correcte et mise à la terre de manière fiable.
 - Ne pas utiliser de prise dont le courant nominal est inférieur à celui de machine à laver.
- Ne pas faire fonctionner la machine à laver lorsque des pièces manquent ou sont en panne.
- Ne jamais retirer la fiche d'alimentation avec les mains mouillées.
- Remplacer immédiatement tout cordon d'alimentation usé, les fiches/prises de courant lâches.
- Débrancher votre machine à laver, avant de nettoyer ou d'effectuer une réparation.
- Les nouveaux ensembles de tuyau fournis avec la machine à laver doivent être utilisés et les anciens ensembles de tuyau ne doivent pas être réutilisés.
- Veuillez vérifier si l'eau à l'intérieur du tambour a été vidangée avant d'ouvrir la porte. Veuillez ne pas ouvrir la porte s'il n'y a pas d'eau visible. La porte en verre peut être très chaude au cours du fonctionnement.
- Éloigner les enfants et les animaux domestiques de la machine à laver lors du fonctionnement.
- S'assurer que le dispositif d'eau et le dispositif électrique soient connectés par un technicien qualifié, conformément aux instructions du fabricant et aux règles de sécurité locales.
 - Avant d'utiliser cette machine, tous les emballages et les boulons de transport doivent être retirés. Dans le cas contraire, la machine à laver peut être sérieusement endommagée pendant le lavage des vêtements.
 - Les solvants inflammables et explosifs ou toxiques sont interdits.
- L'essence et l'alcool, etc. Ne doivent pas être utilisés comme détergents.
- Veuillez uniquement sélectionner les détergents appropriés pour la machine à laver.
 - Faire attention aux brûlure, lorsque la machine à laver draine de l'eau de lavage chaude.
 - Ne jamais débrancher votre machine à laver, en tirant sur le cordon d'alimentation. Toujours saisir fermement la fiche et directement la débrancher de la prise.

Consignes de sécurité

Consignes de sécurité

- Les animaux domestiques et les enfants peuvent monter dans la machine. Vérifiez la machine avant chaque fonctionnement.
- Cet appareil n'est pas destiné à être utilisé par des personnes avec des capacités physiques, sensorielles ou intellectuelles réduites, ou par des personnes inexpérimentées ou de connaissances réduites, à moins qu'on leur ait donné une supervision ou des instructions quant à l'utilisation de l'appareil par une personne responsable de leur sécurité. Les enfants doivent être surveillés pour s'assurer qu'ils ne jouent pas avec l'appareil (Cet avertissement n'est pas destiné au marché EUROPÉEN).
- Cet appareil peut être utilisé par des enfants âgés de 8 ans et plus et par des personnes à capacités physiques, sensorielles ou intellectuelles réduites ou sans expérience et connaissances, si elles sont sous surveillance ou bien si elles ont été informées quant à l'utilisation de l'appareil de manière sûre, et si elles comprennent les risques impliqués. Les enfants ne doivent pas jouer avec l'appareil. Le nettoyage et l'entretien par l'utilisateur ne doivent pas être effectués par des enfants sans surveillance.
- Veuillez ne pas insérer votre main et retirer des vêtements du fût d'essorage, avant qu'il ne soit complètement arrêté (Cet avertissement n'est pas destiné au marché EUROPÉEN).
- Veuillez ne pas installer la machine dans un endroit humide.

Conseils importants

- La machine à laver domestique n'est pas destinée à être intégrée. Cette machine à laver est conçue pour une utilisation en intérieur uniquement.
- S'assurer que toutes les poches sont vides. Les objets tranchants et rigides tels que pièces de monnaie, broche, clou, vis ou pierre, etc. Peuvent causer des dommages graves à la machine à laver.
- Veuillez vous rappeler de débrancher immédiatement l'alimentation électrique et d'eau dès les vêtements sont lavés.
- La machine à laver ne doit pas être installée dans une salle de bain ou dans des pièces très humides, ni dans les chambres avec des gaz explosifs ou corrosifs.
- Avant de laver les vêtements pour la première fois, la machine à laver doit être manipulée dans un tour des procédures entières sans les vêtements à l'intérieur.
- Ne réparer ou ne remplacer aucune pièce de la machine à laver, sauf si vous avez été expressément recommandé dans les instructions de réparation destinées à l'utilisateur et si vous avez les connaissances et les compétences pour le faire.
- Il est interdit de laver les tapis et les soutiens-gorge ornés de fil d'acier.
- Ne jamais remplir d'eau à la main pendant le lavage.

Conseils importants

- La machine à laver domestique n'est pas destinée à être intégrée. Cette machine à laver est conçue pour une utilisation en intérieur uniquement.
- S'assurer que toutes les poches sont vides. Les objets tranchants et rigides tels que pièces de monnaie, broche, clou, vis ou pierre, etc. Peuvent causer des dommages graves à la machine à laver.
- Veuillez vous rappeler de débrancher immédiatement l'alimentation électrique et d'eau dès les vêtements sont lavés.
- La machine à laver ne doit pas être installée dans une salle de bain ou dans des pièces très humides, ni dans les chambres avec des gaz explosifs ou corrosifs.
- Avant de laver les vêtements pour la première fois, la machine à laver doit être manipulée dans un tour des procédures entières sans les vêtements à l'intérieur.
- Ne réparer ou ne remplacer aucune pièce de la machine à laver, sauf si vous avez été expressément recommandé dans les instructions de réparation destinées à l'utilisateur et si vous avez les connaissances et les compétences pour le faire.
- Il est interdit de laver les tapis et les soutiens-gorge ornés de fil d'acier.
- Ne jamais remplir d'eau à la main pendant le lavage.

CONSERVERCES INSTRUCTIONS

**LA MACHINE EST UNIQUEMENT DESTINÉE
À UN USAGE DOMESTIQUE**

Présentation de la machine à laver

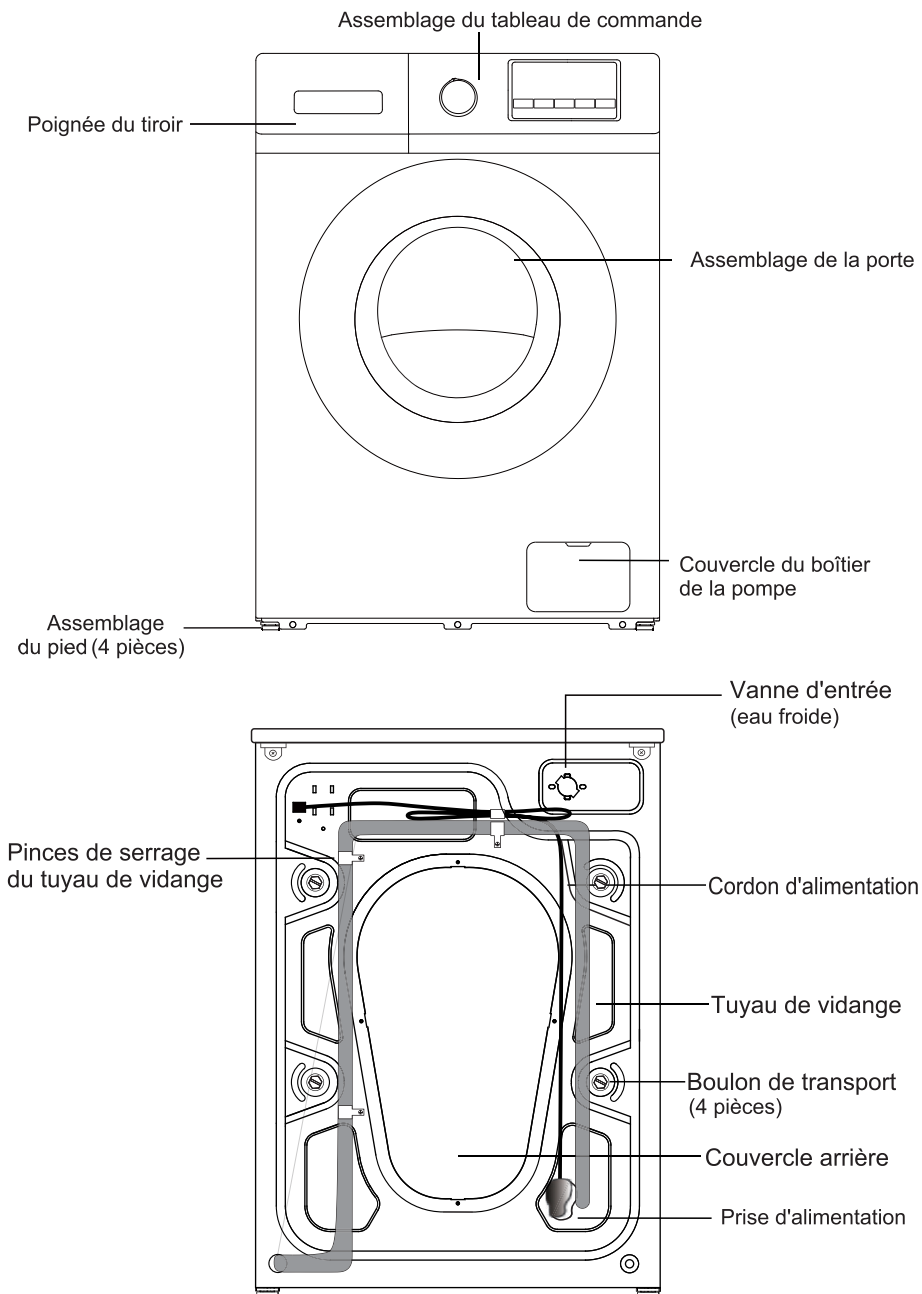

Installer la machine à laver

REMARQUE

Nous recommandons que votre nouvelle machine à laver soit installée par un technicien qualifié de l'appareil. Si vous sentez que vous avez les compétences nécessaires pour installer la machine à laver, veuillez attentivement lire les instructions d'installation avant l'installation.



■ Outils nécessaires

Vous devrez peut-être avoir les outils suivants pour vous aider dans l'installation de votre machine à laver:

- Ciseaux
- Gants
- Tournevis standard
- Pincés
- Clé à molette

■ Déballage de la machine à laver

Déballer votre machine à laver et vérifiez s'il y a un quelconque dommage pendant le transport. S'assurer également que tous les éléments (comme illustrés ci-dessous), dans le sac joint, sont reçus. S'il la machine à laver est endommagée pendant le transport, ou si un élément manque ou est endommagé, veuillez immédiatement contacter le revendeur local.

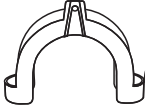
Tuyau d'entrée (Connecter à l'alimentation en eau froide)	Couvercle du trou (4 pièces) (Utilisé pour boucher les trous des boulons de transport)	Fixation du support du tuyau de vidange (Utilisée pour boucler l'extrémité du tuyau de vidange)
		

■ Sélectionner l'emplacement

Avant d'installer la machine à laver, l'emplacement caractérisé être être sélectionné:

- Une surface dure, sèche et horizontale (si la surface n'est pas horizontale, veuillez niveler la position de la machine en suivant les indications fournies dans le paragraphe « Niveler la machine à laver »).
 - Éviter la lumière directe du soleil.
 - Aération suffisante.
 - La température ambiante doit être comprise entre 0 et 40 °C.
 - L'humidité ambiante doit être inférieure à 95% (Quand la température est de 25 °C).
 - Éloigner des sources de chaleur telles que le charbon ou le gaz.
- S'assurer que la machine à laver ne soit pas posée sur le cordon d'alimentation. Ne pas installer la machine à laver sur la moquette.

Installer la machine à laver

■ Enlever les boulons de transport

Avant d'utiliser cette machine à laver, les boulons de transport doivent être retirés du dos de cette machine. Veuillez prendre les mesures suivantes pour enlever les boulons:

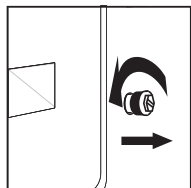

1. Desserrer les quatre boulons de transport avec une clé à molette

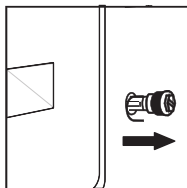

2. Prendre chaque tête de boulon et la passer dans la partie large du trou. Répéter l'opération pour chaque boulon.

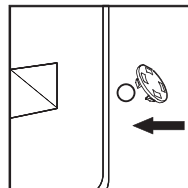

3. Remplir les trous avec les couvercles plastiques fournis.

Garder correctement les boulons de transport pour une utilisation ultérieure.

■ mise à niveau du lave-linge

■ Il faut contrôler si le pied du bas est en état de la sortie de l'usine, sinon, il faut le remettre en état de la sortie de l'usine; Il faut assurer que l'entretoise du caoutchouc est bien serré à la face du bas du cabinet du tambour de la machine à laver, et l'écrou du blocage doit être verrouillé complètement en le serrant l'entretoise du caoutchouc.

■ Les deux mains doivent presser les deux angles diagonaux de la top surface avec une force verticale en le basculant pour vérifier si les pieds du support sont bien tenus et bien serrés sur la terre.

■ À ce moment-là, il faut seulement tourner à gauche ou tourner à droite pour ajuster le niveau des pieds du support jusqu'à ce que les pieds du support soient bien serrés sur la terre sans bascule.

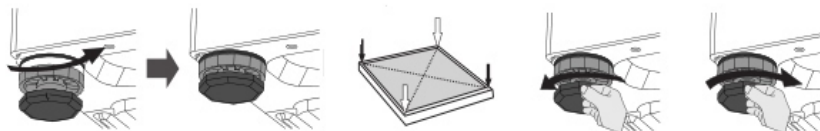

Installer la machine à laver

■ Connecter le tuyau d'entrée

1. Connecter le tuyau d'entrée au robinet et le fermer le sens
2. Connecter l'autre extrémité du tuyau d'entrée à la vanne d'entrée au dos la machine à laver et fixer fermement le tuyau dans le sens horaire, quand

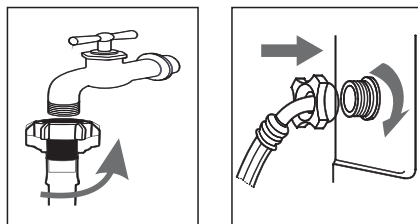

il y a un orifice d'entrée à l'arrière de la machine, il doit être connecté à une alimentation en eau froide. S'il y a deux vannes d'entrée, l'une est connectée à une alimentation en eau froide et l'autre est connectée à une alimentation en eau chaude. Suivre l'indication de l'image ci-dessous pour terminer la connexion.

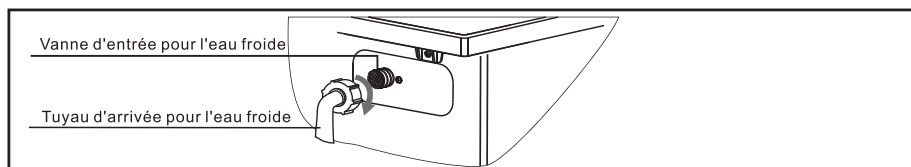

⚠ REMARQUE

- S'il y a une fuite avec un tuyau après la connexion, alors répéter les étapes pour connecter le tuyau d'entrée.
- Ne pas plier le tuyau.
- Vérifier la connexion du tuyau d'entrée, chaque fois, avant d'utiliser la machine à laver.

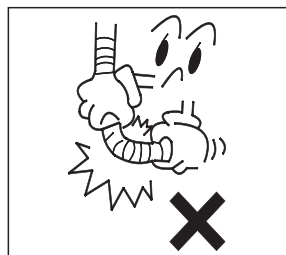

■ Connecter le tuyau de vidange

- Le tuyau de vidange doit être placé à une hauteur de 65-100 cm au-dessus du sol, sinon il peut se produire un mauvais drainage
- Vous pouvez utiliser la fixation du support du tuyau de vidange fournie pour boucler le tuyau de vidange vers le bas dans le mur, le tube vertical ou la cuve à lessive.
- Prendre soin d'assurer que tous les raccords de tuyaux sont serrés.

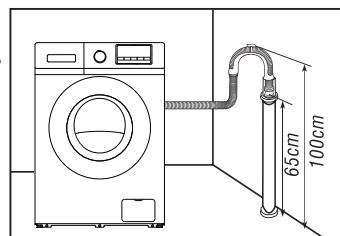
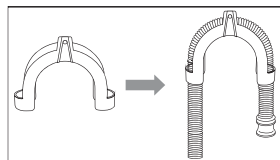

⚠ REMARQUE

- L'extrémité du tuyau de vidange ne peut pas être immergée dans l'eau pour que la machine à laver fonctionne correctement.

Installer la machine à laver

■ Brancher l'alimentation

Puisque le courant maximum à travers l'appareil est de 10A lorsque vous utilisez sa fonction de chauffage, veuillez vous assurer que le système d'alimentation électrique (courant, tension d'alimentation et câble) à votre domicile peut répondre aux exigences normales de chargement des appareils électriques.

- Veuillez brancher l'alimentation à une prise qui est correctement installée et mise à la terre.
- S'assurer que la tension d'alimentation au niveau de votre plaque est identique à la tension nominale de la machine.
- La fiche d'alimentation doit correspondre à la prise.
- Ne pas utiliser de prise ou fiche multi-usages, comme une rallonge.
- Ne pas brancher et retirer la fiche avec les mains mouillées.
- Lorsque vous retirez la fiche, tenez-la fermement puis retirez-la. Ne pas énergétiquement tirer sur le cordon d'alimentation.
- Si le cordon d'alimentation est endommagé ou présente un signe de rupture, un cordon d'alimentation spécial doit être sélectionné ou acheté auprès de son fabricant ou d'un centre de service pour remplacement.

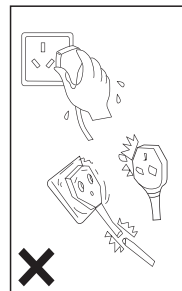

⚠ AVERTISSEMENT

1. Cette machine doit être correctement mise à la terre. S'il y a un court-circuit, la mise à la terre peut réduire le risque de choc électrique.
2. La machine à laver doit être utilisée dans un circuit séparé des autres appareils électriques. Sinon, la protection de l'alimentation peut être déclenchée ou le fusible peut être grillé.

Faire fonctionner la machine à laver

⚠ REMARQUE

Assurez que votre machine est correctement installée avant l'utilisation.

Avant de laver les vêtements pour la première fois, vous devez exécuter un cycle complet sans vêtements. Pour ce faire :

1. Connecter la source d'alimentation et de l'eau.
2. Mettre un peu de détergent (environ 10 g) dans le tiroir et le fermer.
3. Appuyer sur le bouton Marche/Arrêt.
4. Tourner le bouton vers 'Coton'
5. Appuyer sur le bouton Départ/Pause

Cela permettra d'éliminer toute l'eau restant dans la machine, issue du test de fonctionnement du fabricant.

Faire fonctionner la machine à laver

■ Trier les vêtements

Veillez attentivement lire cette recommandation pour éviter les troubles liés à la machine à laver et les dommages causés aux vêtements.

1. Ne pas mettre de vêtements au-dessus de la capacité nominale de la charge.
2. Trier le linge selon les couleurs et selon l'étiquette d'entretien. La plupart des vêtements ont une étiquette d'entretien du textile dans la couture latérale ou du col.
3. S'assurer que toutes les poches sont vides, des corps étrangers (clous, pièces de monnaie, trombones, etc.) peuvent endommager les vêtements et les composants de la machine.
4. Fermer les fermetures, fermer les crochets, etc. avant de les laver.
5. Pour les vêtements à laver, ils doivent être triés en fonction de la couleur. En particulier, les vêtements foncés ne doivent pas être lavés avec les vêtements clairs.
6. Les endroits très sales, les taches etc. devraient être pré-traités avec un détergent liquide, des détachants, etc.
7. Tourner les vêtements qui peuvent facilement être endommagés et qui ont une surface de laine avant de les mettre dans la machine.

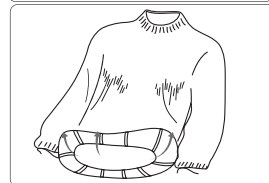
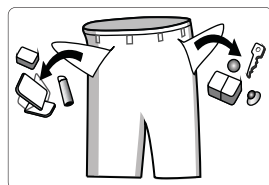

⚠ REMARQUE

S'assurer qu'aucun vêtement n'est coincé entre la porte et le joint.

■ Mettre du détergent

1. Tirer le tiroir à détergent.
2. Ajouter du détergent pour le pré-lavage dans le compartiment I
3. Ajouter du détergent pour le lavage principal dans le compartiment II
4. Ajouter un assouplissant dans le compartiment.
5. Veuillez choisir le type de détergent adéquat pour les différentes températures de lavage, pour obtenir le meilleur effet de lavage avec moins de consommation d'eau et d'énergie.

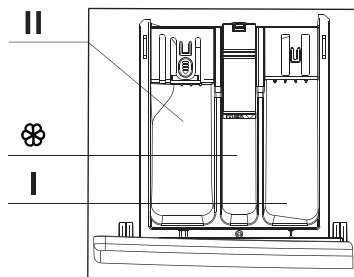

■ Fonctionnement du panneau de commande

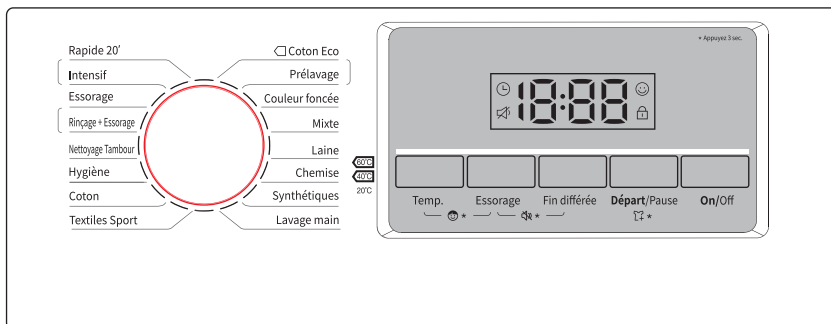





Faire fonctionner la machine à laver

■ Fonction

- **Bouton Temp**: Utiliser ce bouton pour sélectionner la température de l'eau. Les sélections disponibles (de 20°C à 95°C) varient pour chaque cycle. Le réglage ciblé clignotera sur l'écran pendant le processus de sélection.
- **Bouton Essorage**: Utiliser bouton pour sélectionner une vitesse d'essorage. Les sélections disponibles (jusqu'à 1400 tr/min au maximum) varient pour chaque cycle. Le réglage ciblé clignotera sur l'écran pendant le processus de sélection.
- **Bouton Fin différée**: Appuyer sur le bouton de façon répétée pour faire défiler les options disponibles de démarrage temporisé (de 3 à 24 heures par paliers d'une heure).
- **Bouton Départ/Pause**: Appuyer une fois sur le bouton pour démarrer un cycle. Appuyer sur le bouton une seconde fois interrompra le cycle de fonctionnement. Pendant une interruption, le réglage et les options peuvent être modifiés et sélectionnés à nouveau si cela est permis. Appuyer à nouveau sur le bouton pour reprendre le cycle actif.
- **Bouton On/Off**: Appuyer une fois pour allumez la machine à laver, appuyer à nouveau pour éteindre la machine à laver. Si l'alimentation de la machine à laver est laissée allumée pendant plus de 10 minutes sans qu'aucun bouton ne soit appuyé, l'appareil s'éteint automatiquement

■ Indicateurs

-  : Lorsque l'indicateur apparaît, cela signifie que la fonction "Fin différée" a été sélectionnée.
-  : Lorsque l'indicateur apparaît, cela signifie que la fonction "Son désactivé" a été sélectionnée.
-  : Lorsque l'indicateur apparaît, cela signifie que la fonction "Verrouillage Enfant" a été sélectionnée.
-  : L'indicateur restera actif lorsque la porte est verrouillée normalement, sinon, il ne peut pas apparaître.

■ Programme

- **Rapide 20'** : Cette procédure est appropriée pour rapidement laver quelques vêtements pas trop sales.
- **Intensif** : Vous pouvez sélectionner cette procédure pour laver les vêtements tenaces, qui ont besoin de beaucoup plus de force.
- **Essorage** : Ce cycle est utilisé pour extraire l'eau des vêtements..
- **Rinçage + Essorage** : Ce cycle est utilisé pour nettoyer le détergent restant des vêtements et pour extraire l'eau des vêtements.

Faire fonctionner la machine à laver

- **Nettoyage Tambour:** Ce cycle est spécial emenon figuré dans cette machine pour nettoyer le tambour et le tube. Il exerce une stérilisation à haute température de 60/90 °C pour rendre le tambour et le tube plus écologiques. Lorsqu'une quantité appropriée d'agent de blanchiment au chlore y est versée, l'effet de nettoyage du baril sera meilleur. Lorsque vous exécutez ce programme, nous vous suggérons de ne pas mettre tous les vêtements, vous pouvez régulièrement utiliser cette procédure selon le besoin
- **Hygiène:** La procedure peut tout à fait rincer les vêtements et les rendre plus propres, éviter tout détergent à lessive pour les allergies cutanées.
- **Coton:** Vous pouvez sélectionner cette procédure pour laver les vêtements qui sont lourds. Elle est recommandée pour laver les jeans, la literie, etc.
- **Textiles Sport :** La procédure est tout à fait appropriée pour les vêtements de sport..
- **Coton Eco :** Vous pouvez sélectionner cette procédure pour laver les vêtements lavables quotidiens.Elle est recommandée pour laver les tissus résistants à l'usure, les tissus résistants à la chaleur en coton ou en lin.
- **Pré lavage :** La fonction de pré lavage peut obtenir un lavage supplémentaire avant le lavage principal. Lorsque vous choisissez ce cycle, le détergent pour le pré lavage est recommandé pour être mis dans le tiroir à detergent ("compartiment I", comme indiqué à la page 9).
- **Couleur foncée :** Vous pouvez sélectionner cette procédure pour laver les textiles de couleurs sombres.
- **Mixte:** Vous pouvez sélectionner cette procédure pour laver les vêtements sont de différents types, sauf pour les couleurs. En particulier, les vêtements foncés ne doivent pas être lavés avec les vêtements qui sont clairs.
- **Laine:** Vous pouvez sélectionner cette procédure pour laver les textiles en laine avec comme étiquette "Lavage en machine". Veuillez sélectionner la température de lavage appropriée, selon l'étiquette sur les articles à laver.
- **Synthétiques:** Vous pouvez sélectionner cette procédure pour laver les vêtements assez délicats
Elle est recommandée pour laver les tissus de soie, de satin, à fibres synthétiques ou des tissus mixtes.
- **Chemise :** Vous pouvez sélectionner cette procédure pour laver des chemises en coton, lin, fibres synthétiques ou tissus mixtes.
- **Lavage Main :** Cette procédure est adaptée pour vêtements délicats en fibres synthétiques, fibres mixtes, rayonne et cotons d'entretien facile. Convient aussi pour les soies lavables en machine.

Faire fonctionner la machine à laver

■ Caractéristiques

- 1. Mémorisation des réglages** : En cas de panne de courant pendant le cycle, les paramètres seront enregistrés, et le fonctionnement reprendra lorsque l'alimentation est rétablie.
- 2. Verrouillage Enfant** : Appuyer simultanément sur les boutons "Température" et "Essorage" pendant 3 secondes pour activer ou annuler la fonction "Verrouillage sécurité-enfants" pour éviter toute pression accidentelle sur un bouton. Lorsque la fonction est activée, tous les boutons sont désactivés tant que l'opération n'est pas terminée ou jusqu'à ce que cette fonction de verrouillage soit annulée.
- 3. Désactivation du son** : Appuyer, simultanément sur les boutons "Fin différée" et "Essorage" pendant 3 secondes, peut activer ou annuler la fonction "Son désactivé". Lorsque cette fonction est activée, le son du fonctionnement du bouton et de toutes les actions du bouton disparaîtra.
- 4. Système Anti-balourd**: Lorsque la machine est prête à tourner, la machine à laver peut prendre un peu de temps pour équilibrer les vêtements en raison d'un grand déséquilibre. Si, après cela, les vêtements sont encore déséquilibrés dans le tambour, la vitesse d'essorage peut être ralentie afin d'éviter une grande vibration. Si les vêtements dans le tambour sont très peu, la machine peut ne pas tourner à cause de la protection contre les déséquilibres, alors vous devez ajouter plus de vêtements dans la machine pour lui permettre de tourner.
- 5. Rechargement** : Si vous souhaitez ajouter des vêtements dans le lave-linge pendant la procédure, appuyez sur le bouton "Départ/Pause" pendant 3 secondes. Lorsque deux bips sonores sont émis, cela signifie que la fonction de rechargement a été activée. Attendez que l'indicateur " " disparaisse puis ouvrez la porte. Appuyez sur le bouton "Départ/Pause" pour reprendre la procédure après le rechargement.

■ Tableau des procédures de lavage

Paramètre / Procédure	Charge maxi (kg)			Echelle de température ("..." = froid)	Echelle de vitesse (r/min; 0 = pas d'essorage)
	6kg	7kg	8,5kg		
Rapide 20'	1,5	2	2,5	--~30	0~1000
Intensif	6	7	8,5	--~60	0~Max
Essorage	6	7	8,5	--	0~Max
Rinçage+Essorage	6	7	8,5	--	0~Max
Nettoyage Tambour	0	0	0	60/95	800
Hygiène	3	3,5	4	--~60	0~Max
Coton	4	5	6	--~95	0~Max
Textiles Sport	2	2,5	3	--~40	0~800
Coton Eco	6	7	8,5	--~95	0~Max
Prélavage	4	4,5	5	--~95	0~Max
Couleur foncée	3	3,5	4	--~40	0~1000
Mixte	3	3,5	4	--~40	0~1000
Laine	1,5	2	2,5	--~40	0~600
Chemise	2	2,5	3	--~60	0~1000
Synthétiques	3	3,5	4	--~60	0~800
Lavage Main	3	3,5	4	--~40	0~800

Faire fonctionner la machine à laver

REMARQUE: Les programmes "coton standard 60°C / 40°C à vitesse maximale" sont les programmes de lavage standard et ils sont appropriés pour le lavage des vêtements en coton normalement sales et ils sont les programmes les plus efficaces en termes de consommations combinées d'énergie et d'eau pour laver ce type de linge en coton. La température réelle de l'eau peut différer de la température déclarée du cycle.

Entretien

Un bon entretien du lave-linge peut prolonger la durée de vie de la machine.

Avertissement

Avant que votre entretien commence, veuillez ne pas tirer sur le cordon d'alimentation ou couper le courant et fermer le robinet.

■ Nettoyer le tambour interne

Les rouilles, déposées à l'intérieur du tambour par les articles métalliques, doivent être retirées immédiatement avec des détergents sans chlore. Ne jamais utiliser de laine d'acier.

■ Nettoyer la surface

1. S'il y a un débordement de l'eau, utiliser un chiffon sec pour immédiatement l'essuyer. Aucun objet pointu n'est autorisé à frapper la machine à laver.

2. La surface peut être nettoyée avec des détergents neutres non abrasifs dilués, si nécessaire.

■ Nettoyer la pompe de vidange

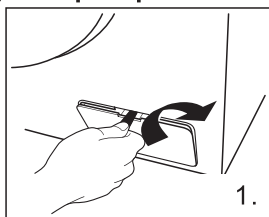

Dévisser le filtre en prenant soin d'évacuer l'eau restante et enlever tous les résidus hors du filtre de la pompe de vidange.

Ouvrir le couvercle du filtre avec un outil tel qu'une pièce de monnaie dans le sens indiqué sur le schéma;

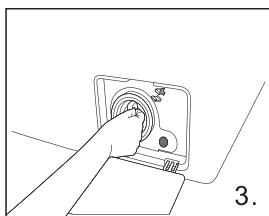
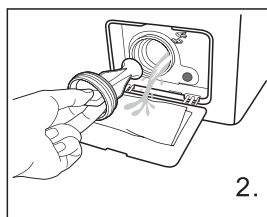

Remettre le filtre en place.

■ Nettoyer le filtre de la vanne d'arrivée

Le filtre interne doit être nettoyé s'il n'y a plus d'eau ou plus assez d'eau qui circule lorsque le robinet est ouvert.

1. Abaisser la pression de l'eau:

a. Fermer le robinet.

b. Sélectionner n'importe quelle procédure sauf « Essorage ».

c. Appuyer sur le bouton "Départ/Pause" et laisser la procédure se poursuivre pendant environ 40 secondes.

d. Débrancher le câble d'alimentation.

2. Retirer le tuyau d'arrivée du robinet.

3. Laver le filtre avec de l'eau.

4. Reconnecter le tuyau d'arrivée.

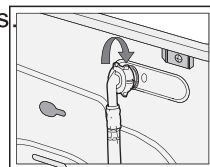
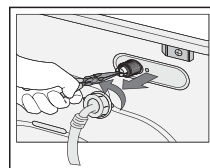

■ Nettoyer le tiroir du détergent

1. Appuyer sur la pièce ① à l'intérieur du tiroir et sortir le tiroir à détergent.

2. Lever le loquet et retirez le couvercle du compartiment de l'adoucissant et nettoyer toutes les rainures avec de l'eau.

3. Replacer le couvercle du compartiment de l'adoucissant et replacer le tiroir en position.

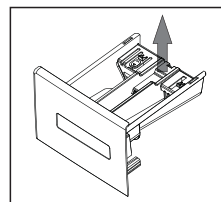
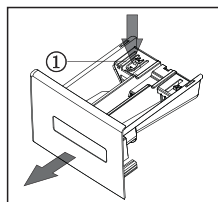

■ Entretien du lave-linge en cas de gel

Si la machine à laver est exposée à des températures en dessous de 0 °C, certaines précautions doivent être prises.

1. Fermer le robinet.

2. Dévisser le tuyau d'arrivée.

3. Détacher le tuyau de vidange du support arrière et placez l'extrémité de ce tuyau et celle du tuyau d'arrivée dans un récipient. Exécutez le programme d'essorage.

4. Débrancher le câble d'alimentation.

5. Visser le tuyau d'arrivée et repositionnez le tuyau de vidange.

⚠ Remarque

1. Lorsque la machine à laver est réutilisée, s'assurer que la température ambiante est supérieure à 0 °C.

2. Si votre machine à laver se trouve dans la pièce où elle peut facilement être gelée, veuillez vider complètement l'eau restante à l'intérieur du tuyau de vidange et du tuyau d'entrée.

3. Veuillez contacter un technicien si votre machine à laver est gelée.

Dépannage

PROBLÈMES

SOLUTIONS

Il reste un peu d'eau dans la machine



Ceci est normal et est le résultat de tests d'eau effectués par le fabricant.

La machine à laver ne fonctionne pas



Vérifier si la prise d'alimentation est correctement insérée.
Vérifier si le robinet est ouvert. Vérifier si le bouton " On/Off " est enfoncé.
Vérifier si le bouton "Départ/pause" est activé.

Fuite d'eau



Vérifier et resserrer le tuyau d'arrivée.
Nettoyer le tuyau de vidange et demandez à un technicien qualifié de réparer, si nécessaire.

Bruit anormal et grande vibration



Vérifier si les boulons de transport ont été supprimés.
Vérifier si les pieds réglables sont nivelés.
Vérifier si le lave-linge est placé sur un sol solide et horizontal.
Vérifier s'il n'y a pas de barrettes ou d'objets en métal à l'intérieur du tambour.

Efficacité de lavage n' est pas satisfaisante



Sélectionner une procédure appropriée.
Ajouter la quantité de détergent appropriée selon les instructions du paquet de détergent.

La machine ne répond après avoir appuyé sur les boutons



Vérifier si la fonction "Verrouillage Enfant" a été activée. Appuyer d'abord sur le bouton " Départ/Pausé", puis appuyer sur d'autres boutons.

Au fait, le temps d'exécution des procédures ne correspondait pas au temps d'affichage



Vérifier si les vêtements dans le tambour sont bien répartis.
Vérifier si l'eau est vidangée ou circule bien.

La machine à laver se remplit lors de la vidange































Vérifier si la hauteur maxi du tuyau de vidange est inférieure à 65cm
Vérifier si le tuyau de vidange est immergé.

Dépannage

AFFICHAGE	MOYENS	SOLUTIONS
E 1	Le verrouillage de la porte est en panne	Vérifier si le robinet est ouvert. Vérifier si la pression de l'eau est trop basse. Vérifier si le tuyau d'entrée est bouché.
E 2	Le drainage de l'eau du delà du délai	Vérifier si la pompe de vidange est bouchée. Contacter un technicien si possible.
E 3	Le verrouillage de la porte est en panne	De nouveau, bien fermer la porte. Vérifier si les vêtements sont emprisonnés entre la porte et le joint. Contacter un technicien si possible.
E 4	L'eau déborde	Laisser la machine automatiquement vidanger l'eau, jusqu'à ce que le niveau de l'eau convienne à la procédure de lavage. Contacter un technicien si possible.
E 5	Le moteur électrique est en panne.	Veillez contacter un technicien
E 6	L'appareil de chauffage ne fonctionne pas.	Veillez contacter un technicien
E 7	L'appareil de chauffage ne fonctionne pas.	Veillez contacter un technicien
E 9	pannes de communication	Veillez contacter un technicien.
E 10	pannes de l'onduleur	Veillez contacter un technicien
EP	La procédure en cours ne correspond pas au cycle vers lequel est orienté le bouton.	Tourner le sélecteur de cycle vers le cycle correspondant delà la procédure en cours de fonctionnement..

■ Étiquette d'entretien des tissus

	Matériel résistant		Peut être repassé à 100 oC maxi	
	Tissu délicat			
		L'article peut être lavé à 90 oC		Peut être nettoyé à sec à l'aide de tout solvant
		L'article peut être lavé à 60 oC		Nettoyer à sec avec du perchloride, du combustible pour briquet, de l'alcool pur ou R113 uniquement
		L'article peut être lavé à 40 oC		Nettoyer à sec avec du carburant d'aviation, de l'alcool pur ou R113 uniquement
		L'article peut être lavé à 30 oC		Ne pas nettoyer à sec
	L'article peut être lavé à la main		Sécher à plat	
	Séchage à sec uniquement		Peut être accroché pour sécher	
	Peut être blanchi dans de l'eau froide		Sécher sur des cintres	
	Ne blanchit pas		Séchage par culbutage, chaleur normale	
	Peut être repassé à 200 oC maxi		Séchage par culbutage, chaleur réduite	
	Peut être repassé à 150 oC maxi		Ne pas sécher par culbutage	

■ Avertissement électrique

Pour éviter un incendie, un choc électrique et d'autres accidents, veuillez vous rappeler de ce qui suit:

-Seule la tension indiquée sur l'étiquette d'alimentation peut être utilisée.

Si vous n'êtes pas éloigné de la tension à la maison, veuillez contacter le bureau local d'électricité.

-Lorsque vous utilisez la fonction de chauffage, le courant maximal à travers la machine à laver atteindra 10A. Par conséquent, veuillez vous assurer que les blocs d'alimentation (courant, tension et câble) peuvent répondre aux exigences de chargement normales pour la machine.

-Protéger correctement le cordon d'alimentation. Le cordon d'alimentation doit être bien fixé afin qu'il ne fasse pas trébucher les gens ou d'autres choses et ne soit pas endommagé. Une attention particulière doit être accordée à l'emplacement de la fiche.

-Ne pas surcharger de la prise murale ou prolonger le câble. Surcharge du câblage peut provoquer un incendie ou un choc électrique. Ne pas tirer sur la prise avec les mains mouillées.

-Pour assurer votre sécurité, la fiche d'alimentation doit être insérée dans une prise de terre. Vérifier soigneusement et s'assurer que votre prise est correctement et de manière fiable mise à la terre.

■ La protection de l'environnement

- La machine à laver est fabriquée avec des matériaux recyclables. Si vous décidez de vous défaire de cette machine à laver, veuillez observer les règlements d'élimination des déchets locaux. Couper le cordon d'alimentation de sorte que la machine à laver ne puisse pas être connectée à l'alimentation. Retirer la porte, afin que les petits animaux et les enfants ne peuvent pas se retrouver piégés à l'intérieur de la machine à laver.
- Ne pas dépasser les quantités de détergents préconisées dans les instructions du fabricant de détergents.
- Utiliser les produits d'éliminations et de blanchiment avant le cycle de lavage, seulement lorsque cela est strictement nécessaire.
- Économiser l'eau et l'électricité en ne lavant que les charges pleines (la quantité exacte dépend du programme utilisé).



Ce symbole indique que dans l'ensemble de l'Union Européenne ce produit ne doit pas être jeté avec les ordures ménagères. Afin d'éviter toute nuisance possible pour l'environnement et la santé humaine causée par les déchets non contrôlés, recyclez ce produit de manière responsable afin de contribuer à la réutilisation des ressources matérielles. Pour retourner votre appareil usagé, utilisez les systèmes de collecte et de retour ou contactez le distributeur auprès duquel le produit a été acheté. Il pourra reprendre ce produit pour qu'il soit recyclé d'une manière respectueuse de l'environnement.



La 2^e vie des déchets électriques

Daewoo est adhérent d'EcoLogic-France et assume ainsi ses obligations vis-à-vis de la réglementation sur les Déchets d'Équipements Électriques et Électroniques (DEEE). Les consommateurs qui souhaitent faire recycler leur ancien appareil sont invités à consulter le site internet d'EcoLogic-France (www.ecologic-france.com) pour accéder à la page d'identification des points de collecte les plus proches de chez eux.

Spécifications du Produit

Paramètre/Capacité	Moteur Induction		
	6kg	7kg	8.5kg
Modèle	DWD-6T1225 DWD-6T1227	DWD-7T1425	DWD-8T1225 DWD-8T1228A
Tension	220V-240V~/50Hz		
Puissance	1950W	2000W	2050W
Pression d'eau	0.05-0.8MPa		
Dim. produit (L*P*H)mm	595*470*850	595*520*850	595*560*850

Fiche produit

Marque: DAEWOO

Modèle :DWD-6T1225 /DWD-6T1227

Capacité nominale: 6 kg

Classe d'efficacité énergétique: A +++

Consommation d'énergie 152 kwh par an, sur la base de 220 cycles de lavage standard pour les programmes de coton à 60 °C et 40 °C en pleine charge et à charge partielle, et la consommation des modes de faible puissance. La consommation d'énergie réelle dépendra de la façon dont l'appareil est utilisé.

Consommation d'eau 9500 litres par an, sur la base de 220 cycles de lavage standard pour les programmes de coton à 60 °C et 40 °C à pleine charge et à charge partielle. La consommation réelle d'eau dépendra de la façon dont l'appareil est utilisé.

Classe d'efficacité d'essorage par centrifugation de B sur une échelle de G (moins efficace) à A (plus efficace).

Vitesse maximale d'essorage: 1200RPM

Valeurs de consommation :

Standard Programme	Charge	Energy consumption	Water consumption	Remaining moisture content	Programme time
Cotton 60°C	6kg	0.81kWh	46L	53%	260min
Cotton 60°C	3kg	0.58kWh	33L	52%	250min
Cotton 40°C	3kg	0.59kWh	32.5L	52%	245min

Remarque:

1. Réglage du programme pour les essais conformément à la norme applicable EN60456-2011.

2. Les paramètres réels dépendront de la façon dont l'appareil est utilisé, et peut-être différent des paramètres dans le tableau ci-dessus.

La machine à laver est équipée d'un système de gestion de puissance.

La durée du mode en veille est: 10 min

Consommation électrique du mode arrêt: 0,5 W

Consommation électrique du mode en veille: 0,5 W

Bruit acoustique aérien (lavage): 56 dB

Bruit acoustique aérien (centrifugation): 70 dB

Remarque:

Les émissions de bruit acoustique aérien lors de lavage/centrifugation pour le programme de coton standard à 60 °C à pleine charge.

Fiche produit

Marque: DAEWOO
Modèle :DWD-7T1425

Capacité nominale: 7 kg
Classe d'efficacité énergétique: A +++

Consommation d'énergie 174 kWh par an, sur la base de 220 cycles de lavage standard pour les programmes de coton à 60 °C et 40 °C en pleine charge et à charge partielle, et la consommation des modes de faible puissance. La consommation d'énergie réelle dépendra de la façon dont l'appareil est utilisé.

Consommation d'eau 10600 litres par an, sur la base de 220 cycles de lavage standard pour les programmes de coton à 60 °C et 40 °C à pleine charge et à charge partielle. La consommation réelle d'eau dépendra de la façon dont l'appareil est utilisé.

Classe d'efficacité d'essorage par centrifugation de B sur une échelle de G (moins efficace) à A (plus efficace).
Vitesse maximale d'essorage: 1410RPM

Valeurs de consommation :

Standard Programme	Charge	Energy consumption	Water consumption	Remaining moisture content	Programme time
Cotton 60°C	7kg	0.79kWh	43L	51%	250min
Cotton 60°C	3.5kg	0.55kWh	37.5L	51%	239min
Cotton 40°C	3.5kg	0.59kWh	37L	52%	229min

Remarque:

- 1.Réglage du programme pour les essais conformément à la norme applicable EN60456-2011.
- 2.Les paramètres réels dépendront de la façon dont l'appareil est utilisé, et peut-être différent des paramètres dans le tableau ci-dessus.

La machine à laver est équipée d'un système de gestion de puissance.

La durée du mode en veille est: 10 min

Consommation électrique du mode arrêt: 0,5 W

Consommation électrique du mode en veille: 0,5 W

Bruit acoustique aérien (lavage): 56 dB

Bruit acoustique aérien (centrifugation): 70 dB

Remarque:

Les émissions de bruit acoustique aérien lors de lavage/centrifugation pour le programme de coton standard à 60 °C à pleine charge.

Fiche produit

Marque: DAEWOO

Modèle :DWD-8T1225 /DWD-8T1228A

Capacité nominale: 8.5 kg

Classe d'efficacité énergétique: A +++

Consommation d'énergie 200 kwh par an, sur la base de 220 cycles de lavage standard pour les programmes de coton à 60 °C et 40 °C en pleine charge et à charge partielle, et la consommation des modes de faible puissance. La consommation d'énergie réelle dépendra de la façon dont l'appareil est utilisé.

Consommation d'eau 11000 litres par an, sur la base de 220 cycles de lavage standard pour les programmes de coton à 60 °C et 40 °C à pleine charge et à charge partielle. La consommation réelle d'eau dépendra de la façon dont l'appareil est utilisé.

Classe d'efficacité d'essorage par centrifugation de B sur une échelle de G (moins efficace) à A (plus efficace).

Vitesse maximale d'essorage: 1200RPM

Valeurs de consommation :

Standard Programme	Charge	Energy consumption	Water consumption	Remaining moisture content	Programme time
Cotton 60°C	8.5kg	0.95kWh	51L	53.5%	251min
Cotton 60°C	4.25kg	0.86kWh	44L	53.1%	238min
Cotton 40°C	4.25kg	0.82kWh	45L	53.2%	229min

Remarque:

1. Réglage du programme pour les essais conformément à la norme applicable EN60456-2011.

2. Les paramètres réels dépendront de la façon dont l'appareil est utilisé, et peut-être différent des paramètres dans le tableau ci-dessus.

La machine à laver est équipée d'un système de gestion de puissance.

La durée du mode en veille est: 10 min

Consommation électrique du mode arrêt: 0,5 W

Consommation électrique du mode en veille: 0,5 W

Bruit acoustique aérien (lavage): 56 dB

Bruit acoustique aérien (centrifugation): 70 dB

Remarque:

Les émissions de bruit acoustique aérien lors de lavage/centrifugation pour le programme de coton standard à 60 °C à pleine charge.

CONDITIONS LEGALES DE GARANTIE

Indépendamment de la garantie ainsi consentie, le VENDEUR reste tenu des défauts de conformité du bien au contrat et des vices rédhibitoires dans les conditions prévues aux articles 1641 à 1649 du code civil.

Article L211-4 : Le VENDEUR est tenu de livrer un bien conforme au contrat et répond des défauts de conformité existant lors de la délivrance. Il répond également des défauts de conformité résultant de l'emballage, des instructions de montage ou de l'installation lorsque celle-ci a été mise à sa charge par le contrat ou a été réalisée sous sa responsabilité.

Article L211-5 : Pour être conforme au contrat, le bien doit :

1. Être propre à l'usage habituellement attendu d'un bien semblable et, le cas échéant :
 - correspondre à la description donnée par le vendeur et posséder les qualités que celui-ci a présentées à l'acheteur sous forme d'échantillon ou de modèle ;
 - présenter les qualités qu'un acheteur peut légitimement attendre eu égard aux déclarations publiques faites par le vendeur, par le producteur ou par son représentant, notamment dans la publicité ou l'étiquetage ;

2. Ou présenter les caractéristiques définies d'un commun accord par les parties ou être propre à tout usage spécial recherché par l'acheteur, porté à la connaissance du vendeur et que ce dernier a accepté.

Article L211-12 : L'action résultant du défaut de conformité se prescrit par deux ans à compter de la délivrance du bien.

CODE CIVIL

Article 1641 : Le vendeur est tenu de la garantie à raison des défauts cachés de la chose vendue qui la rendent impropre à l'usage auquel on la destine, ou qui diminuent tellement cet usage, que l'acheteur ne l'aurait pas acquise, ou n'en aurait donné qu'un moindre prix, s'il les avait connus.

Article 1648 : L'action résultant des vices rédhibitoires doit être intentée par l'acquéreur dans un délai de deux ans à compter de la découverte du vice. Dans le cas prévu par l'article 1642-1, l'action doit être introduite, à peine de forclusion, dans l'année qui suit la date à laquelle le vendeur peut être déchargé des vices apparents.

GARANTIE CONTRACTUELLE**GARANTIE REPARATIONS**

Date d'effet et durée de la garantie réparations : dates figurant sur votre facture.

Objet de la garantie réparations :

1) PANNE D'ORIGINE INTERNE

Cette garantie réparations, RESERVEE AUX PARTICULIERS, couvre la réparation de votre appareil à la suite d'une **PANNE D'ORIGINE INTERNE** (électrique, électronique, mécanique) affectant son bon fonctionnement, selon les modalités ci-après et sous réserve des exclusions définies au chapitre VI du présent document.

a) La garantie prend effet sous réserve que le produit a été fourni par Daewoo Electronics France.

Le numéro de série justifiant l'origine.

b) **SONT COUVERTS** : le remplacement des pièces défectueuses, la main-d'œuvre afférente, les frais de déplacement pour les appareils gros électroménager, sur une zone de 30 km autour de la station technique la plus proche. Au delà, les frais kilométriques sont facturés (au tarif en vigueur). Pour bénéficier de la garantie, les appareils portables doivent être déposés au service après-vente désigné par le magasin.

c) Lorsque le coût de remise en état est supérieur à la valeur vénale de l'appareil au jour du sinistre ou que la réparation s'avère impossible, le client sera indemnisé dans la limite d'une valeur vénale déterminée en déduisant de la valeur d'achat initiale (prix payé remise déduite) 2% de vétusté par mois, à compter de la date d'enlèvement ou de la livraison.

2) VALIDITE GARANTIE Daewoo Electronics

L'application des conditions générales de la Garantie est subordonnée à la présentation du présent document et du bon de commande s'y référant à chaque intervention ou de la facture originale de vente.

En aucun cas, il ne peut être raturé ou surchargé. Toute réparation devra, obligatoirement, être effectuée par les services techniques autorisés.

Le numéro de série et la plaque d'identification du marquage CE ne doivent être ni enlevés, ni modifiés.

Le présent contrat ne s'applique qu'aux appareils de la marque DAEWOO Electronics, vendus par Daewoo Electronics France (le contrôle du N° de série justifiant l'origine du produit) et donnant lieu à intervention sur le territoire de France métropolitaine.

La garantie ne s'applique qu'à la condition que l'appareil vendu soit utilisé à **TITRE PRIVATIF (NON COLLECTIF OU PROFESSIONNEL)** et conformément à l'usage pour lequel il a été conçu.

Le contrat ne donne droit à aucune indemnité en espèces ou nature.

La garantie n'est pas cessible.

PROLONGATION DE GARANTIE :

En cas de panne, au-delà de 7 jours d'immobilisation pour réparation, la garantie est automatiquement prolongée de la durée d'immobilisation de votre appareil (sur présentation des pièces justificatives).

3) LA GARANTIE CONTRACTUELLE NE COUVRE PAS :

- Les appareils d'exposition,
- les coups, chocs, casse, chutes, éraflures, avaries occultes ou tout dommage d'ordre esthétique n'entravant pas le bon fonctionnement de l'appareil,
- les frais et dommages résultant d'utilisation d'énergie, d'emploi ou installation non conforme aux prescriptions du constructeur, ainsi que toutes les précautions indiquées dans le manuel utilisateur,
- les dommages esthétiques causés aux parties extérieures de l'appareil ne nuisant pas au bon fonctionnement du matériel tels que les rayures, les écaillures, les égratignures...,
- les dommages liés à des réparations réalisées par des tiers non agréés,
- les dommages liés à l'oxydation,
- la faute intentionnelle ou dolosive et la négligence manifeste de tous utilisateurs du matériel garanti,
- les dommages résultant d'une utilisation **PROFESSIONNELLE** ou **COLLECTIVE**, de l'utilisation des périphériques, d'accessoires ou de consommables inadaptés,
- les frais et dommages résultant d'une utilisation nuisible à la bonne conservation de l'appareil ou d'une faute intentionnelle ou d'une négligence ou consécutifs à un mauvais entretien, la corrosion,
- le contenu des appareils (denrées alimentaires, vaisselle, vêtements, batteries, divers « consommables »...), leurs accessoires (câbles, flexibles, ...) et leur environnement,
- les dommages survenus lors de l'installation ou du montage de l'appareil garanti ou engageant la responsabilité d'un tiers,
- les frais de nettoyage et d'entretien,

English

Disposal of Used Electrical & Electronic Equipment



The meaning of the symbol on the product, its accessory or packaging indicates that this product shall not be treated as household waste. Please, dispose of this equipment at your applicable collection point for the recycling of electrical & electronic equipments waste. In the European Union and Other European countries which there are separate collection systems for used electrical and electronic product. By ensuring the correct disposal of this product, you will help prevent potentially hazardous to the environment and to human health, which could otherwise be caused by unsuitable waste handling of this product. The recycling of materials will help conserve natural resources. Please do not therefore dispose of your old electrical and electronic equipment with your household waste. For more detailed information about recycling of this product, please contact your local city office, your household waste disposal service or the shop where you purchased the product.

Deutsch

Entsorgung von gebrauchten elektrischen und elektronischen Geräten (Anzuwenden in den Ländern der Europäischen Union und anderen europäischen Ländern mit einem separaten Sammelsystem für diese Geräte)



Das Symbol auf dem Produkt oder seiner Verpackung weist darauf hin, dass dieses Produkt nicht als normaler Haushaltsabfall zu behandeln ist, sondern an einer Annahmestelle für das Recycling von elektrischen und elektronischen Geräten abgegeben werden muss. Durch Ihren Beitrag zum korrekten Entsorgen dieses Produkts schützen Sie die Umwelt und die Gesundheit Ihrer Mitmenschen. Umwelt und Gesundheit werden durch falsches Entsorgen gefährdet. Materialrecycling hilft den Verbrauch von Rohstoffen zu verringern. Weitere Informationen über das Recycling dieses Produkts erhalten Sie von Ihrer Gemeinde, den kommunalen Entsorgungsbetrieben oder dem Geschäft, in dem Sie das Produkt gekauft haben.

Español

Eliminación de equipamiento eléctrico y electrónico usado



Este símbolo en el producto, sus accesorios o embalaje indica que el producto no debe tratarse como un residuo doméstico. Deshágase de este equipamiento en su punto de recogida más cercano para el reciclaje de residuos eléctricos y electrónicos. En la Unión Europea y otros países europeos existen diferentes sistemas de recogida de productos eléctricos y electrónicos usados. Al asegurar la correcta eliminación de este producto ayudará a evitar riesgos potenciales para el medio ambiente y la salud de las personas que podrían tener lugar si el producto no se eliminara de forma adecuada. El reciclaje de materiales ayudará a conservar los recursos naturales. Por consiguiente, no elimine equipamiento eléctrico y electrónico usado junto con residuos domésticos. Para información más detallada acerca del reciclaje de este producto, póngase en contacto con su oficina municipal, el servicio de eliminación de residuos domésticos o el establecimiento donde adquirió el producto.

Português

Eliminação de Equipamento Elétrico e Eletrónico Usado



O símbolo no aparelho, nos seus acessórios ou na embalagem indica que este aparelho não deve ser tratado como resíduos domésticos. Deixe este aparelho no ponto de recolha de material eléctrico e electrónico para reciclagem mais perto de si. Na União Europeia e noutros países europeus existem sistemas de recolha separada para produtos eléctricos e electrónicos usados. Garantindo uma eliminação correcta deste aparelho, ajudar a evitar possíveis danos ambientais e/ou pessoais, que um incorrecto tratamento do aparelho usado poderia provocar. A reciclagem de materiais ajuda a conservar os recursos naturais. Por isso, não deite fora os aparelhos eléctricos e electrónicos junto com os seus resíduos domésticos. Para informação detalhada sobre a reciclagem deste aparelho, contacte a sua Câmara Municipal, o seu serviço de recolha de lixo ou a loja onde comprou o aparelho.

Nederlands

Verwijdering van Oude Elektrische en Elektronische Apparaten (Toepasbaar in de Europese Unie en andere Europese landen met gescheiden ophaalsystemen)



Het symbool op het product of op de verpakking wijst erop dat dit product niet als huishoudafval mag worden behandeld. Het moet echter naar een plaats worden gebracht waar elektrische en elektronische apparatuur wordt gerecycled. Als u ervoor zorgt dat dit product op de correcte manier wordt verwijderd, voorkomt u mogelijk voor mens en milieu negatieve gevolgen die zich zouden kunnen voordoen in geval van verkeerde afvalbehandeling. De recyclage van materialen draagt bij tot het vrijwaren van natuurlijke bronnen. Voor meer details in verband met het recyclen van dit product, neemt u het best contact op met de gemeentelijke instanties, het bedrijf of de dienst belast met de verwijdering van huishoudafval of de winkel waar u het product hebt gekocht.

French

Traitement des appareils électriques et électroniques en fin de vie (applicable dans les pays de l'Union européenne et aux autres pays européens disposant de systèmes de collecte sélective).



Ce symbole, apposé sur le produit ou sur son emballage, indique que ce produit ne doit pas être traité avec les déchets ménagers. Il doit être remis un point de collecte approprié pour le recyclage des équipements électriques et électroniques. En assurant que ce produit est bien mis au rebut de manière appropriée, vous aiderez à prévenir les conséquences négatives potentielles pour l'environnement et la santé humaine. Le recyclage des matériaux aidera à conserver les ressources naturelles. Pour toute information supplémentaire au sujet du recyclage de ce produit, vous pouvez consulter votre municipalité, votre déchetterie ou le magasin où vous avez acheté le produit.



Trattamento del dispositivo elettrico od elettronico a fine vita (Applicabile in tutti i paesi dell'Unione Europea e in quelli con sistema di raccolta differenziata)

Questo simbolo sul prodotto o sulla confezione indica che il prodotto non deve essere considerato come un normale rifiuto domestico, ma deve invece essere consegnato ad un punto di raccolta appropriato per il riciclo di apparecchi elettrici ed elettronici. Assicurandovi che questo prodotto sia smaltito correttamente, voi contribuirete a prevenire potenziali conseguenze negative per l'ambiente e per la salute che potrebbero altrimenti essere causate dal suo smaltimento inadeguato. Il riciclaggio dei materiali aiuta a conservare le risorse naturali. Per informazioni più dettagliate circa il riciclaggio di questo prodotto, potete contattare l'ufficio comunale, il servizio locale di smaltimento rifiuti oppure il negozio dove avete acquistato.



Utilizacja niepotrzebnego sprzętu elektrycznego i elektronicznego

Taki symbol na produkcie lub na jego opakowaniu oznacza, że produkt nie może być traktowany jako odpad komunalny, lecz powinien być dostarczony do odpowiedniego punktu zbiórki sprzętu elektrycznego i elektronicznego, w celu przerobu i odzysku odpad. W krajach Unii Europejskiej i w pozostałych krajach europejskich są odrębne systemy segregacji odpad przeznaczone do utylizacji sprzętu elektrycznego i elektronicznego. Przez takie pro ekologiczne zachowanie zapobiegają Państwo potencjalnym negatywnym wpływom na środowisko naturalne oraz na zdrowie ludzi, jakie mogłyby wystąpić w przypadku niewłaściwego procesu składowania tego produktu. Przez zagospodarowanie materiałów oszczędzamy miedź i surowce naturalne. Aby uzyskać bardziej szczegółowe informacje na temat przerobu i odzysku materiałów elektronicznych z tego produktu, proszę skontaktować się z urzędem miasta lub gminy, lokalnym zakładem utylizacji sprzętu elektrycznego i elektronicznego lub ze sklepem, w którym produkt został zakupiony.



Feleslegess vlt elektromos s elektronikus kszlkek hulladkknt val eltvoltas (Használhat az Eurpai Unió s egyb eurpai országok szelektív hulladékgyűjtési rendszereiben)

Ez a szimbólum a kszlkek vagy a csomagoláson azt jelzi, hogy a termék ne kerülje háztartási hulladkknt. Kérjük, hogy az elektromos s elektronikai hulladkok gyűjtésére kerüljön a helyes kezelésvel segít megőrizni a környezetet s az emberi egészségnek, mely bekövetkezhetne, ha nem kerülne a hulladék kezelésére helyesen. Az anyagok újrahasznosítása segít a természeti erőforrások megőrzésében. A termék újrahasznosítása érdekében további információkat forduljon a lakóhelyén az illetékesekhez, a helyi hulladékgyűjtő szolgáltatóhoz vagy ahhoz az üzlethez, ahol a terméket megvásárolta.



Liquidade utilizados eléctricos s electrónicos dispositivos

Tento symbol na výrobku, jeho príslušenstve alebo obalu označuje, že s týmto výrobkom nesmú byť zachádzané ako s domovým odpadom. Výrobok zlikvidujte jeho príslušenstvom sberom pre recykláciu elektrických s elektronických zariadení. V zemech Európskej únie a v iných európskych krajinách existujú samostatné zberné systémy pre zhromažďovanie použitých elektrických s elektronických výrobkov. Zariadením ich správne likvidácie pomôžu predísť vzniku potenciálnych rizík pre životné prostredie a ľudské zdravie, ktoré by mohli vzniknúť v nesprávnom zbernom systéme odpadov. Recyklácia odpadových materiálov napomáha udržať životné prostredie a ľudské zdravie, ktorým by mohli vzniknúť v nesprávnom zbernom systéme odpadov. Pro získanie podrobnejších informácií o recyklácii tohto výrobku kontaktujte miestnu pracovnicu ochrany životného prostredia mestského (mestského alebo obvodného) úradu, pracovnicu zberného dvora alebo zástupcu predajcu, v ktorom ste výrobok zakúpili.



Liquidácia použitých elektrických s elektronických zariadení

Tento symbol na výrobku, jeho príslušenstve alebo obale označuje, že sa s týmto výrobkom nesmie zaobchádzať ako s domovým odpadom. Výrobok zlikvidujte jeho odovzdaním na zbernom mieste pre recykláciu elektrických s elektronických zariadení. V krajinách Európskej únie a v iných európskych krajinách existujú samostatné zberné systémy pre zhromažďovanie použitých elektrických s elektronických výrobkov. Zariadením ich správne likvidácie pomôžu predísť vzniku potenciálnych rizík pre životné prostredie a ľudské zdravie, ktoré by mohli vzniknúť v nesprávnom zbernom systéme odpadov. Recyklácia odpadových materiálov napomáha udržať životné prostredie a ľudské zdravie, ktorým by mohli vzniknúť v nesprávnom zbernom systéme odpadov. Pre získanie potrebných informácií o recyklácii tohto výrobku kontaktujte miestnu pracovnicu ochrany životného prostredia mestského (mestského či obvodného) úradu, pracovnicu zberného dvora alebo zástupcu predajcu, v ktorom ste výrobok zakúpili.



Oddaja stare električne in elektronske opreme (veljavno v evropski uniji in ostalih evropskih državah s sistemom zbiranja ločenih odpadkov)

Če se na izdelku ali a njegovi embalaži nahaja ta simbol, pomeni, da z izdelkom ne smete ravnati enako kot z drugimi gospodinjstvenimi odpadki. Morate ga oddati na ustrezno zbirno mesto za recikliranje električne in elektronske opreme. S pravilno oddajo tega izdelka boste pomagali preprečiti negativne posledice na okolje in zdravje ljudi, do katerih bi prišlo v primeru neustreznega ravnanja ob odstranitvi tega izdelka. Recikliranje materiala bo pripomoglo k ohranjanju naravnih virov. Podrobnejše informacije o recikliranju tega izdelka lahko dobite pri lokalni mestni upravi, službi oddajanja gospodinjstvenih odpadkov ali v trgovini, kjer ste izdelek kupili. Odpadno električno in elektronsko opremo lahko oddate brezplačno tudi distributorju neposredno ob dobavi električne oz. elektronske opreme.

DAEWOO

Svenska



Omhändertagande av gamla elektriska och elektroniska produkter (Användbar i den Europeiska Unionen och andra Europeiska länder med separata insamlingsystem)

Symbolen på produkten eller emballaget anger att produkten inte får hanteras som hushållsavfall. Den skall i stället lämnas in på uppsamlingsplats för återvinning av el- och elektronikkomponenter. Genom att säkerställa att produkten hanteras på rätt sätt bidrar du till att förebygga eventuellt negativa miljö- och hälsoeffekter som kan uppstå om produkten kasseras som vanligt avfall. Återvinning av material hjälper till att bibehålla naturens resurser. För ytterligare om återvinning bör du kontakta lokala myndigheter eller sophämtningstjänst eller affären där du köpte varan.

Dansk



Håndtering af udtjente elektriske og elektroniske produkter (Gælder for den Europæiske Union og andre europæiske lande med separate indsamlingssystemer)

Dette symbol på produktet eller emballagen angiver, at produktet ikke må behandles som husholdningsaffald. Det skal i stedet indleveres på en deponeringsplads specielt indrettet til modtagelse og oparbejdning af elektriske og elektroniske produkter. Ved at sikre at produktet bortskaffes korrekt, forebygges de eventuelle negative miljø- og sundhedsskadelige påvirkninger, som en ukorrekt affaldshåndtering af produktet kan forårsage. Genindvinding af materialer vil medvirke til at bevare naturens ressourcer. Yderligere information om genindvindingen af dette produkt kan fås hos myndighederne, det lokale renovationselskab eller butikken, hvor produktet blev købt.

Norsk



Avhending av gamle elektriske og elektroniske apparater (gjelder i den Europeiske Unionen og andre europeiske land med separat innsamlingsystem)

Dette symbolet på produktet eller innpakningen indikerer at dette produktet ikke må håndteres som husholdningsavfall. I stedet skal det leveres inn til spesielt innsamlingspunkt for gjenvinning av det elektriske og elektroniske utstyret. Ved å sørge for at dette produktet avhendes på korrekt måte, vil du hjelpe til med å forhindre potensielle negative påvirkninger på miljøet og helse, som ellers kan være resultatet av feilaktig avfallshåndtering av dette produktet. Gjenvinning av disse materialene vil hjelpe til med å ta vare på våre naturressurser. For mer informasjon om gjenvinning av dette produktet, kan du kontakte lokale myndigheter.

Suomi



Käytöstä poistetun sähkö-ja elektroniikkalaitteen hävitys (Euroopan Unioni ja muiden Euroopan maiden keräysjärjestelmät)

Symboli, joka on merkitty Tuotteeseen tai sen pakkaukseen, osoittaa, että tätä tuotetta ei saa käsitellä talousjätteenä. Tuote on sen sijaan luovutettava sopivaan sähkö- ja elektroniikkalaitteiden kierrätyksestä huolehtivaan keräyspisteeseen. Tämän tuotteen asianmukaisen hävittämisen varmistamisella autetaan estämään sen mahdolliset ympäristöön ja terveyteen kohdistuvat haittavaikutukset, joita voi aiheutua muussa tapauksessa tämän tuotteen epäasianmukaisesta jätekäsittelystä. Materiaalien kierrätys säästää luonnonvaroja. Tarkempia tietoja tämän tuotteen kierrättämisestä saa paikallisesta kunnantöimistöstä.

3107040156
v01

