



**mini**  
Lave-linge à fixation murale

DWD-CV801CG

※ Le mini est le premier lave-linge à fixation murale au monde produit par DAEWOO Electronics.

- Suite au test effectué après la fabrication, une petite quantité d'eau peut rester dans la machine.
- Gardez cette notice d'utilisation dans un endroit facilement accessible pour un usage ultérieur.
- Lisez attentivement les 'Consignes de sécurité' avant l'utilisation de la machine.





# mini

Lave-linge à fixation murale

## Premier design du monde

Le mini est un appareil électroménager unique au design innovant et offrant des fonctionnalités pratiques.

### Lave-linge mural et à chargement frontal

Le mini est le premier lave-linge mural et de chargement frontal au monde, pouvant être installé dans la salle de bain, le studio, la cuisine et dans différents emplacements.

### Conception ultra miniaturisée

Dans un cadre cubique régulier et aux couleurs harmonieuses, le mini est élégant et compact et s'intègre facilement à la décoration intérieure.

### Fonctions pratiques du mini

Les technologies de pointe de Daewoo Electronics sont appliquées au mini, avec une variété de fonctions essentielles destinées à améliorer la vie quotidienne.

## **NOTE TRES IMPORTANTE CONCERNANT LA POSE DU LAVE-LINGE MURAL**

**DAEWOO Electronics France indique que le support mural doit être impérativement conforme aux supports ci-dessous :**

1°: Utilisation des chevilles chimiques pour les supports suivants :

- Mur béton, ou
- Maçonnerie massive (parpaings)
- Briques pleines

**Les éléments de fixations muraux fournis doivent être utilisés dans les règles de l'art.**

2°: Utilisation des goujons d'ancrage métallique

- Parpaing béton, ou
- Briques creuses, ou
- Carrelage installé sur support précité, ou
- Faïence installé sur support précité

Pas d'installation sur les supports suivants :



- Carreaux de plâtre
- Bois
- Cloisons type BA13 ou similaire
- Et de manière systématique, tout support qui ne pourrait supporter une charge de plus de 35 Kg, tout support sensible à l'humidité

Afin d'éviter tout risque de pose non conforme, nous vous conseillons de vous adresser à un installateur professionnel.

DAEWOO Electronics, le distributeur et le prestataire déclinent toute responsabilité civile ou pénale en cas de non-respect de la procédure d'installation. Toute installation effectuée par un installateur non agréé se fait aux risques et périls du client final. responsabilités civiles ou pénales

# Guide d'installation (simplifié)

1) Définissez où installer la machine et marquez les trous à percer.



2) Percez les trous, puis insérez et fixez les goujons d'ancrage.



3) Posez les coussinets sur les goujons d'ancrage.



4) Branchez les flexibles et le câble électrique au produit.



5) Posez la machine sur les goujons d'ancrage et fixez-la fermement.



6) Branchez le flexible d'alimentation d'eau au robinet.



7) Démarrez la machine pour détecter un éventuel dysfonctionnement ou une fuite d'eau.



8) Nettoyez les flexibles et le câble d'alimentation, puis fixez l'habillage extérieur.



※ Pour plus de détail, consulter le Guide d'installation détaillé.

# SOMMAIRE

<b>Préparation</b>	Caractéristiques du mini .....	7
	Consignes de sécurité .....	8
	Préparation .....	13
	Pièces et accessoires .....	14
	Articles lavables .....	15
	Articles non-lavables .....	15
	Préparation des vêtements au lavage .....	16
	Conseils sur les bacs de lessive et d'assouplissant .....	17
	Programmes de lavage .....	19
<b>Utilisation</b>	Boutons et fonctions .....	20
	Coton 40°C .....	21
	Coton 60°C .....	22
	Synthétiques 20°C .....	23
	Bébé coton .....	24
	Essorage .....	25
	Coton Eco 40/60°C .....	26
	Rinçage+ et Essorage .....	28
	Questions-Réponses sur le linge .....	29
	Nettoyage .....	30
<b>Installation</b>	Lorsque vous soupçonnez des dysfonctionnements .....	31
	Avant d'appeler le service après-vente .....	32
	Spécifications et schéma de câblage .....	33



# Caractéristiques du mini



## Fonctions spéciales de mini : Lavage rapide et puissant de divers tissus

### Lavage quotidien puissant

Le mini permet des lavages fréquents de serviettes, chemises, sous-vêtements, et chaussettes pour un quotidien plus propre.

### Lavage de 29 minutes

Le programme Synthétiques 20°C ne dure que 29 minutes pour effectuer son cycle.

### Lavage spécial pour bébé

il ne laisse pas de résidus de lessive après le lavage, pour protéger la peau sensible des bébés.

### Lavage délicat pour les vêtements de haute qualité

Le mini permet le lavage en toute sécurité des chemisiers, tricotés et vêtements de laine, lingerie qui se déforment facilement, sans endommager ni décolorer les tissus.

#### Moteur à faible bruit

Le mini est équipé d'un moteur sans charbons. Un bandeau en caoutchouc absorbe les vibrations pour assurer un lavage silencieux.



#### Bac de lessive et d'assouplissant

Les bacs de mini pour détergent et assouplissant sont discrets et amovibles. La conception en forme de cuillère vous permettent d'appliquer la bonne quantité de détergent.



#### Star Drum

La surface de tambour est conçue pour protéger le linge et éviter tous types de dommages.

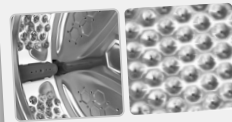

#### Porte transparente

La porte transparente permet de visualiser le contenu et vérifier la lessive.



#### Sécurité Enfant

Les fonctions "Verrouillage Enfant" et "Verrouillage Porte" sont appliquées afin d'empêcher les enfants de toucher les boutons et d'ouvrir les portes lors de l'opération.



#### Programmes de lavage

Les programmes de mini (Coton 40°C, Coton 60°C, Synthétiques 20°C, Bébé coton, Essorage) rendent le lavage optimal pour des tissus différents.





# Consignes de sécurité

Cet appareil ne doit pas être utilisé par des personnes (enfants inclus) aux capacités physiques, sensorielles ou mentales réduites, ou par des personnes manquant d'expérience et de connaissances, à moins qu'elles ne soient supervisées par une personne responsable de leur sécurité ou que cette personne leur ait donné les instructions nécessaires pour utiliser cet appareil.



Avertissement

Information de mise en garde sur les cas qui peuvent entraîner la mort ou des blessures graves



Attention

Information de mise en garde sur les cas qui peuvent entraîner de légères blessures ou endommager le produit

## Avertissement



**N'utilisez pas le lave-linge si le cordon d'alimentation est endommagé ou n'est pas branché correctement.**

Le non-respect des consignes de sécurité peut occasionner une décharge électrique, un court-circuit ou un incendie.

Veuillez communiquer avec un magasin de ventes pour demander le service d'entretien.

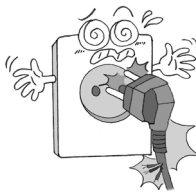

**Si le lave-linge ne fonctionne pas ou si de la fumée ou des odeurs inhabituelles émanent de l'appareil, débranchez le lave-linge et contactez le service après-vente.**

Le non-respect des consignes de sécurité peut occasionner une décharge électrique, un court-circuit ou un incendie.

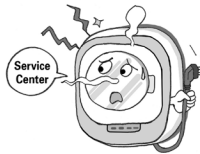

**Ne pas griffer, endommager, déformer, plier, tirer, tordre ou attacher le cordon d'alimentation. Ne pas placer ou insérer un objet lourd sur le cordon.**

Le non-respect des consignes de sécurité peut endommager le cordon d'alimentation, augmentant le risque d'incendie et de décharge électrique.



**Ne pas débrancher ou brancher le cordon en ayant les mains mouillées.**

Le non-respect des consignes de sécurité peut occasionner une décharge électrique.

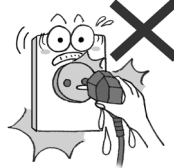

**Assurez-vous que la tension d'alimentation, la fréquence et le courant correspondent à la spécification du produit.**

Le non-respect des consignes de sécurité peut occasionner un incendie ou une décharge électrique.



**Ne pas démonter, réparer ou reconstruire le lave-linge sans l'assistance de d'un professionnel qualifié.**

Le non-respect des consignes de sécurité peut occasionner un incendie, une décharge électrique et des lésions corporelles.



Contactez un magasin de vente ou lisez la dernière page du manuel de l'utilisateur pour demander le service d'entretien.





# Consignes de sécurité

## Avertissement

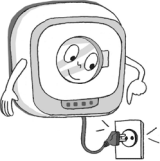

### Branchez le cordon d'alimentation sur la prise 10A.

Plusieurs connexions à une même prise peuvent provoquer un incendie.

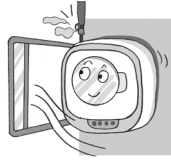

### N'utilisez pas la machine et ouvrez la fenêtre si vous sentez une odeur de gaz.

Le non-respect des consignes de sécurité peut causer des flammes, une explosion, un incendie ou une brûlure.



### Si le cordon d'alimentation est contaminé par la poussière ou l'eau, essuyez le cordon avec un chiffon propre et sec avant utilisation.

Le non-respect des consignes de sécurité peut occasionner un incendie.

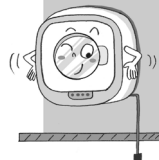

### La mise à la terre est nécessaire à la sécurité.

Les problèmes techniques ou les court-circuits peuvent provoquer des chocs électriques.

Lisez le manuel de l'utilisateur ou contactez le service après-vente si vous avez d'autres questions sur les méthodes de mise à la terre.



### N'exposez pas le lave-linge à la pluie ou au vent.

Le non-respect des consignes de sécurité peut occasionner un choc électrique, un incendie, des problèmes techniques ou une déformation.



### Ne mettez pas d'essence, pétrole, benzène, diluant ou alcool à l'intérieur ou à proximité du lave-linge. Ne mettez pas de linge contenant de ces produits à l'intérieur ou à proximité du lave-linge.

Le non-respect des consignes de sécurité peut occasionner une explosion ou un choc électrique.

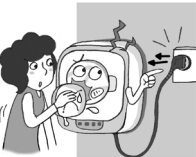

### Débranchez le cordon d'alimentation avant le nettoyage ou le travail d'entretien.

Le non-respect des consignes de sécurité peuvent occasionner un choc électrique ou des blessures.

Ne pas asperger d'eau sur le lave-linge. Le non-respect des consignes de sécurité peut occasionner un court-circuit ou un choc électrique.



### N'entrez pas dans la buanderie et contactez le service après-vente si le lave-linge est submergé dans l'eau car le tuyau d'alimentation en eau s'est disloqué.

Le non-respect des consignes de sécurité peut occasionner un choc électrique.

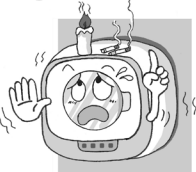

### N'installez pas le lave-linge près d'un radiateur et ne placez pas de bougies ou de cigarettes sur le lave-linge.

Le non-respect des consignes de sécurité peut occasionner un incendie ou une déformation.

### Coupez après utilisation l'arrivée d'eau pour éviter tout risque de fuite pouvant provoquer des dégâts importants

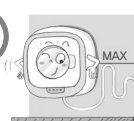

Pour une évacuation d'eau optimale lors de la vidange, l'évacuation d'eau ne doit pas dépasser en hauteur la moitié du lave-linge. Il en est de même pour le tuyau de vidange.



# Consignes de sécurité

## Attention



**Ne mettez pas les mains ou des objets métalliques en dessous du lave-linge en cours de fonctionnement.**

Le non-respect des consignes de sécurité peut occasionner des lésions corporelles.



**En position de 'porte bloquée', n'ouvrez pas la porte en forçant.**

Le non-respect des consignes de sécurité peut endommager la porte ou la serrure, provoquant des problèmes techniques.



**Ne laissez pas les enfants toucher au fonctionnement du lave-linge. Ne laissez pas les enfants monter sur le lave-linge ou mettre la tête dans la cuve à quelque moment que ce soit.**

Le non-respect des consignes de sécurité peut occasionner des lésions corporelles, des brûlures ou un choc électrique.



**Ne laissez pas les enfants se coincer les mains dans la porte et s'approcher du lave-linge.**

Le non-respect des consignes de sécurité peut occasionner des lésions corporelles.



**N'insérez pas les mains, de bâtons ou d'objets métalliques dans la cuve et ne touchez pas le linge en cours de lavage.**

Le non-respect des consignes de sécurité peut occasionner des lésions corporelles.



**Les enfants ou les personnes mal informés sur la méthode d'utilisation ne doivent pas utiliser le lave-linge.**

Le non-respect des consignes de sécurité peut occasionner des brûlures, un choc électrique ou des blessures.

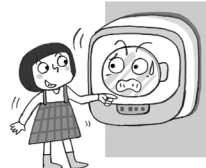

**Installez le lave-linge dans un endroit où la prise de courant soit facilement accessible. Débranchez le cordon d'alimentation si vous n'allez pas utiliser le lave-linge pendant une longue période.**

Le non-respect des consignes de sécurité peut occasionner un choc électrique, un court-circuit ou un incendie. Tenez fermement la fiche lorsque vous débranchez le cordon d'alimentation.



**N'utilisez pas d'objet pointu pour appuyer sur le bouton.**

Le non-respect des consignes de sécurité peut occasionner un choc électrique.





# Consignes de sécurité

## Attention



**Ouvrez le robinet pour vérifier les fuites avant l'utilisation.**

Un mauvais branchement peut provoquer des fuites.

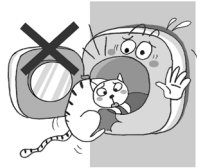

**Ne laissez pas d'animaux ou d'animaux familiers pénétrer dans la cuve du lave-linge.**

Le non-respect des consignes de sécurité peut occasionner des blessures.



**Ne faites pas fonctionner le lave-linge si le bac de lessive ou d'assouplissant n'est pas correctement enfoncé.**

Un bac de lessive ou d'assouplissant qui n'est pas correctement enfoncé provoque des fuites d'eau pendant le fonctionnement. Veuillez fermer hermétiquement les bacs de lessive et d'assouplissant.

Les fuites peuvent provoquer des lésions corporelles.

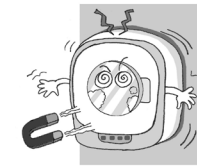

**Ne placez pas d'aimants à proximité du bouchon ou du lave-linge pendant le fonctionnement.**

Le non-respect des consignes de sécurité peut occasionner des dysfonctionnements du 'capteur de verrouillage de porte' et des entraîner des lésions corporelles.

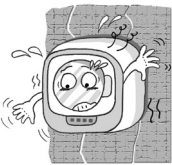

**Installez le lave-linge sur un mur solide et uniforme.**

Le non-respect des consignes de sécurité peut occasionner des vibrations ou des bruits anormaux.

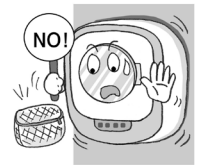

**N'utilisez pas de housse de lavage pour laver.**

Le non-respect des consignes de sécurité peut occasionner des vibrations anormales, qui peuvent entraîner un endommagement du mur ou causer des lésions corporelles.



**Ne montez pas sur le lave-linge et ne placez pas d'objet lourd dessus.**

Le non-respect des consignes de sécurité peut détruire le lave-linge ou provoquer des lésions corporelles.

Ne laissez pas les enfants se suspendre au lave-linge. Le non-respect des consignes de sécurité peut provoquer des blessures.



**Contactez le service après-vente et ne faites pas fonctionner le lave-linge lorsqu'il est incliné ou en position horizontale.**

Le non respect des consignes de sécurité peut provoquer des blessures.



# Consignes de sécurité

## Attention



**Retirez tout résidu de lessive ou d'agents polluants sur le lave-linge avec un chiffon doux humide.**

Les agents polluants résiduels peuvent déformer les pièces en plastique.



**Fermez la porte soigneusement pour éviter que le linge ne se coince dans la porte.**

Cela pourrait abîmer les vêtements ou entraîner un dysfonctionnement.



**Fermer le robinet après utilisation.**

Le but est d'empêcher les fuites provoquées par de mauvaises connexions de tuyau d'arrivée.



**Appuyez sur le bouton Démarrage après avoir fermé le robinet et ouvrez-le lentement ensuite lorsque l'alimentation d'eau reprend ou que le tuyau d'arrivée est reconnecté (ou en reprenant l'utilisation du lave-linge après une suspension prolongée)**

Les tuyaux d'arrivée ou les conduites d'eau à pression d'air élevée intégrés peuvent endommager le lave-linge et provoquer des fuites ou des lésions corporelles.



**N'utilisez pas le lave-linge pour laver des articles non vestimentaires. (Chaussures, pomme de terre, chou, etc.)**

Le non respect des consignes de sécurité peut provoquer des vibrations anormales, endommager le lave-linge ou causer des lésions corporelles.



**Placez la lessive et l'assouplissant dans les bacs réservés à cet effet de manière séparée.**

Une confusion ou un mélange peuvent empêcher que le linge se lave correctement.



**Ne lavez pas de vêtements imperméables et des articles tels que des vêtements de pluie, housses de voiture et sacs de couchage.**

Le non respect des consignes de sécurité peut provoquer des vibrations anormales lors de l'essorage pouvant entraîner des lésions corporelles.

Le non respect des consignes de sécurité peut provoquer des vibrations anormales lors de la phase de lavage qui pourraient endommager le mur, le sol ou les vêtements et provoquer une abrasion.



**Retirez toute lessive liquide et l'assouplissant contenus dans le lave-linge lorsque vous le déplacez.**

Le non respect des consignes de sécurité peut provoquer des fuites de liquides et des dysfonctionnements.



# Préparation



## 1 Raccorder le tuyau de vidange à la canalisation.

- Vérifiez que la connexion du tuyau de vidange soit bien serrée.
- Une petite fuite d'eau peut se produire pendant l'installation ou le cycle initial. La fuite n'est pas provoquée par un dysfonctionnement ou un problème mécanique, il s'agit de l'eau venant du test fonctionnel effectué à l'usine.

## 2 Raccordez le tuyau d'arrivée et ouvrez le robinet.

- Vérifiez s'il y a des fuites qui se produisent autour du guide-flexible ou du raccord du tuyau.

## 3 Branchez le cordon d'alimentation.

- Vérifiez la procédure de mise à la terre pour éviter les chocs électriques.



Attention

- Ce lave-linge est disponible pour une utilisation à l'eau froide uniquement. Ne raccordez pas le tuyau d'arrivée au robinet d'eau chaude.



# Pièces et accessoires

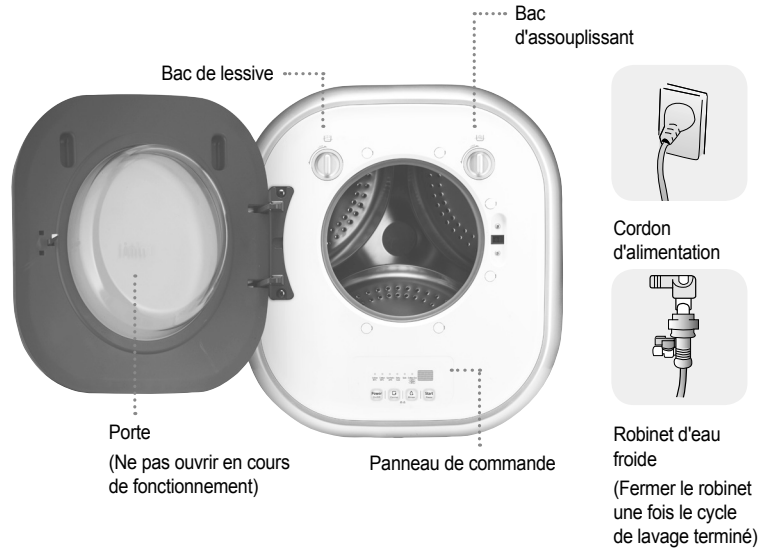

## ▣ Pièces

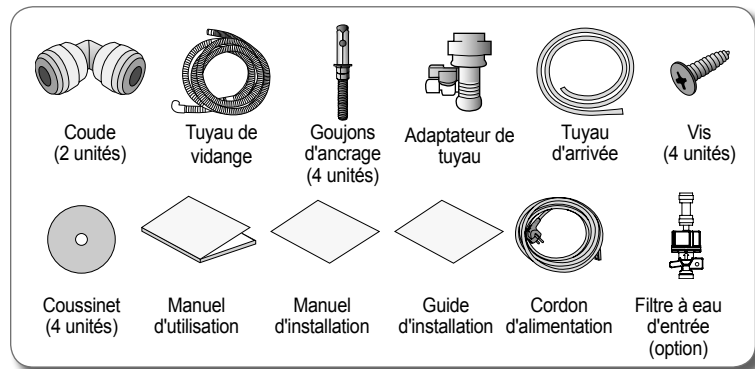

Remarque

Des tuyaux d'arrivée et des tuyaux de vidange additionnels (par extension) sont disponibles à l'achat dans les services après-vente.



## Articles lavables

### ☐ Articles lavables

- Sous-vêtements et chaussettes
- Chemises et T-shirts
- Serviettes, mouchoirs, taies d'oreiller, serviettes de cuisine et chiffons à poussière
- Vêtements pour bébé, couches et sous-vêtements
- Vêtements de haute qualité comme les chemisiers, tricotés et vêtements en laine
- Vêtements pour dames comme la lingerie et les bas



## Articles non-lavables

### ☐ Articles en cuir et en soie

- Produits contenant du coton ou de l'uréthane moussé (éponge)
- Couverture en pure laine, couverture chauffante, couverture avec une longueur de poils de 10 mm ou plus et couverture tapis
- Tapis et moquette en poils d'animaux
- Compléments de nettoyage à des fins de vente commerciale (boule de lavage, filtre d'absorption des poussière, etc.)
- Articles en caoutchouc, nylon et plastique
- Tapis, toiles ou vêtements imperméables

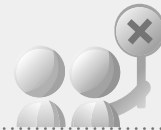

### ☐ À propos du rétrécissement de linge

Le rétrécissement de linge varie selon le cycle de lavage, le type de tissu, les méthodes de tissage et couture et la finition. Veuillez examiner les guides de blanchisserie avant le lavage.

- Articles facilement rétrécissables : Chemises en coton, chaussettes synthétiques, etc.
- Articles sans retrait : Chemisier en polyester, chemises synthétiques (chemises), etc.

## Préparation des vêtements au lavage

- Les Tapis ou les alaises, les vêtements solides et lourds, les paillassons, les couvertures et produits en tissu imperméable ne sont pas des articles appropriés pour le lavage, le rinçage ou l'essorage.**

- Le linge en mouvement ou des vibrations anormales peuvent provoquer des lésions corporelles ou endommager le lave-linge, le mur, le sol et les vêtements.

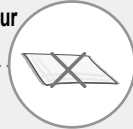

- Enlevez la poussière et le sable du linge avant l'utilisation.**

- La suppression réduit le risque de dysfonctionnement.



- Retirez les pièces de monnaie, épingles à cheveux, les anneaux de rideaux, et les agrafes du linge.**

- Les articles métalliques peuvent endommager les vêtements et le lave-linge ou provoquer des dysfonctionnements.

- Les articles métalliques peuvent causer l'accumulation de poussière ou de déchets dans le drainage, pouvant provoquer des problèmes mécaniques sur le lave-linge.



- Vérifiez les étiquettes d'instructions de lavage.**

- Lavez les vêtements comme indiqué dans les instructions. Lavez les vêtements de couleur et le vêtements blancs séparément.

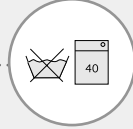

- Retournez les vêtements duvetés avant de les laver. Classez les vêtements par type de textile avant le lavage (coton, jean, tissus synthétiques, etc.)**

- Le mélange peut arriver à endommager les tissus.



- Lavez à la main les vêtements partiellement souillés avant d'utiliser le lave-linge.**

- Utilisez des lessives destinées à éliminer les taches ou des agents de blanchiment.



- Attachez les cordons et fermez les fermetures éclair.**

- Ils peuvent provoquer des dommages aux vêtements ou au lave-linge.



- Ne lavez pas de vêtements épais ou volumineux dans le lavelinge. (Jeans, sortie de bain, tapis de bain, vêtements de sport épais, etc.)**

- Comme les vêtements épais ne se lavent pas uniformément dans la cuve, les vibrations augmentent pendant le cycle d'essorage.





# Conseils sur les bacs de lessive et d'assouplissant



- **Ouvrir** : Faites tourner les bacs de lessive et d'assouplissant dans le sens inverse des aiguilles d'une montre et puis tirez.
- **Fermer** : Faites tourner les bacs de lessive et d'assouplissant dans le sens des aiguilles d'une montre pour les fermer hermétiquement et puis faites fonctionner le lave-linge.

## □ Ajout de lessive

Ajouter la lessive dans le bac de lessive comme indiqué.

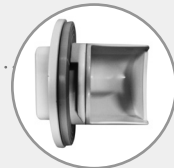





### ! Attendez ! Veuillez lire les instructions suivantes avant d'ajouter la lessive.

Attention

- N'ajoutez pas de lessive plus d'une fois dans le bac de lessive. Si le lave-linge n'est pas très chargé, un bac de lessive à moitié plein suffit pour le lavage.
- Retirez tout de suite les restes de lessive sur la porte ou sur le panneau de commande. Cette contamination peut causer des dommages au lave-linge.
- Le réservoir de détergent humide peut durcir le contenu. Essayez soigneusement le bac avec un chiffon sec avant d'ajouter de la lessive en poudre.
- Une surcharge peut causer les problèmes et dysfonctionnements suivants :
  - La surcharge de lessive provoque un excès de mousse, ce qui allonge le cycle de rinçage et perturbe les cycles normaux de rinçage et d'essorage.
  - La mousse peut rester sur les vêtements, même après le rinçage.
- Le bac de lessive est exposé à la contamination ou aux restes de lessive. Vous pouvez le maintenir propre avec des nettoyages hebdomadaires.
- Il peut rester de l'eau dans le réservoir après un cycle de lavage. Comme il est provoqué par le processus de nettoyage des bacs de lessive et d'assouplissant, il ne s'agit pas d'un résidu de détergent ou d'adoucissant. Retirez l'eau avant de commencer un cycle de lavage.

## Recommandation pour la lessive

Type de linge	Programmes	Température	Lessive
Linge blanc en lin ou en coton lavable à l'eau bouillante 	Coton Bébé coton	20°C - max. 90°C	Détergent standard contenant de l'eau de Javel et des azurants optiques
Linge coloré en lin ou en coton 	Coton	20°C - max. 60°C	Détergent pour le linge en couleur sans eau de Javel ni azurants optiques
Linge en fibre au traitement facile ou en synthétiques 	Synthétiques 20°C	20°C	Détergent doux ou pour le linge en couleur sans azurants optiques
Textiles fins ou délicats, en soie ou en viscose 	Synthétiques 20°C	20°C	Détergent doux
Laine 	Synthétiques 20°C	20°C	Détergent pour la laine

## Ajout d'assouplissant

- Ajouter du produit assouplissant dans le bac d'assouplissant comme indiqué.
- L'assouplissant se décharge automatiquement pendant le cycle de lavage final.
- Ne laissez pas de produit assouplissant non utilisé pendant une période prolongée (12 heures ou plus).
- L'assouplissant peut se durcir et ne pas se décharger.



## Quantités appropriées de lessive et d'assouplissant

- Ajoutez de la lessive et de l'assouplissant comme indiqué dans les manuels du produit.
- Lessive en poudre : 2/3 du bac de lessive (11 g)
- Lessive liquide : 2/3 du bac de lessive (12 g)
- Assouplissant : 1/2 du bac d'assouplissant (6 g)
- Ajoutez la lessive concentrée comme indiqué dans le manuel du produit.

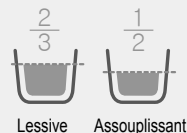

# Programmes de lavage

	Coton (Eco) 40°C	Coton (Eco) 60°C	Synthétiques 20°C	Bébé coton	Essorage	Charge recommandée
Chemise en coton (150 g)	•	•			•	11 à 12 chemises
Une paire de chaussettes (50 g)	•	•			•	19 à 20 paires
Ensemble de sous-vêtements (50 g)	•	•	•		•	9 à 10 ensembles
Serviette (150 g)	•	•			•	8 à 9 serviettes
Serviette de cuisine (25 g)	•	•		•	•	16 à 17 serviettes
Vêtements pour bébé (150 g)	•	•		•	•	7 à 8 articles
Couche (50 g)		•		•	•	9 à 10 couches
Chemise (200 g)	•	•			•	4 à 5 chemises
Maillot de bain (100 g)			•		•	4 à 5 articles
Ensemble de sous-vêtements long (400 g)		•		•	•	3 à 4 ensembles
Tricots (350 g)			•		•	1 à 2 articles
Mouchoir (10 g)	•	•			•	16 à 17 mouchoirs
Bas (80 g)			•		•	9 à 10 paires
Pantalons (600 g)	•	•			•	1 à 2 pantalons



Remarque

- Lavez vos vêtements comme indiqué dans le manuel.
- La surcharge peut réduire l'efficacité du lavage ou provoquer des vibrations anormales.
- Appliquez les programmes recommandés. Il y a d'autres programmes qui peuvent être utilisés. (La déformation du tissu peut se produire en raison du type de tissu)

## ☐ Poids du linge (Standards)

Ensemble de vêtements pour bébés, environ 200 g de coton	Serviette de bain Environ 300 g de coton	Ensemble de vêtements de nuit Environ 500 g de coton	Culottes Environ 50 g de coton
Chemises, environ 150 g de tissu synthétique	Pantalons Environ 600 g de coton	Sous-vêtements Environ 130 g de coton	Serviette à capuche Environ 10 g de coton



# Boutons et fonctions

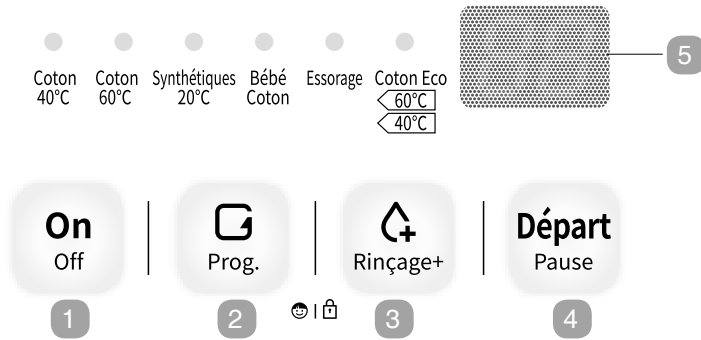

## ① ON/OFF

- Utilisez le bouton d'alimentation pour allumer ou éteindre le lave-linge.

## ② Programme

- Appuyez sur le bouton pour choisir le programme.
- L'indicateur de programme indique la sélection.

## ③ Rinçage+

- Appuyez sur le bouton Rinçage+ pour ajouter un cycle de rinçage après avoir sélectionné un cycle de lavage. (Jusqu'à 5 cycles cumulables)

## ④ Départ/Pause

- Appuyez sur le bouton pour démarrer le cycle.
- Le lave-linge fonctionne et s'arrête alternativement lorsque le bouton est enfoncé.
- Si vous appuyez sur le bouton "Départ/Pause" après avoir allumé le lave-linge, le cycle normal démarre.

## ⑤ Affichage LED

- Le LED affiche le temps de lavage et l'information de programme.

## ⑥ Verrouillage Enfant (Bouton de verrouillage)

- Appuyez sur le bouton de verrouillage enfant pour éviter que vos enfants ne touchent au commandes du lave-linge.
- En mode Verrouillage enfant, vous ne pouvez utiliser que le bouton d'alimentation.
- Appuyez sur le bouton Prog. et Rinçage+ pendant 3 secondes pour le mode verrouillage ou déverrouillage.



Remarque

- Poussez légèrement la porte si elle n'est pas facile à ouvrir après la fin du lavage.
- Si le 'verrouillage de la porte' ne fonctionne pas en raison de la surcharge de linge ou de la fermeture incomplète de la porte, poussez légèrement la porte.
- Vous pouvez ouvrir la porte du lave-linge en cours de fonctionnement après environ 5 minutes à la suite d'une coupure de courant.
- Veuillez ouvrir la porte soigneusement pour votre propre sécurité si le lave-linge s'arrête pendant un cycle de lavage ou de rinçage à la suite d'une coupure de courant. (Réinitialisez le mode 'Verrouillage de la porte' si cela reste dangereux après la reprise de l'alimentation électrique)



# Coton 40°C

Sélectionnez le programme Coton 40 °C pour le linge quotidien (serviettes, chaussettes et chemises) et d'autres articles courants.

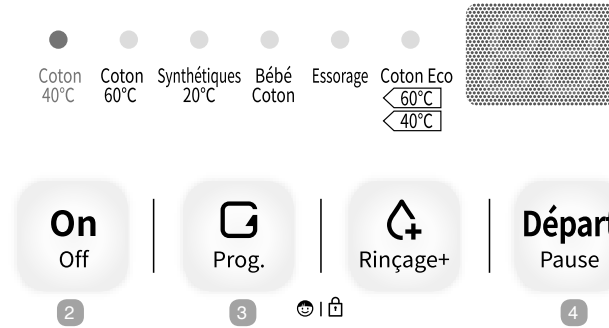

- 1 Ouvrez la porte et chargez le lave-linge avec des vêtements. Ajoutez de la lessive et de l'assouplissant dans les bacs de lessive et d'assouplissant respectivement et puis fermez la porte.**

- Tournez les bacs de lessive et d'assouplissant dans le sens des aiguilles d'une montre pour les fermer hermétiquement avant l'utilisation.

- 2 Appuyez légèrement sur le bouton d'alimentation pendant une seconde.**

- 3 Appuyez sur le bouton Programme pour sélectionner 'Coton 40°C'.**

- La température de l'eau de 40°C, deux cycles de rinçage, et le cycle d'essorage moyen sont sélectionnés automatiquement.

Appuyez sur le bouton Ajouter un rinçage pour modifier le nombre de cycles de rinçage. (Jusqu'à 5 cycles de rinçage sont disponibles)

Conseil

- 4 Appuyez sur le bouton Départ/Pause.**

- Le cycle de lavage démarre avec l'alimentation en eau une fois que la porte est verrouillée.



Remarque

- Appuyez sur le bouton Départ/Pause et puis sélectionnez d'autres boutons pour modifier le réglage avec le lave-linge en cours de fonctionnement.

- Si vous appuyez sur le bouton Départ/Pause après avoir allumé le lave-linge, le réglage initial s'applique automatiquement au cycle de lavage.

"Ne pas surcharger votre lessive quotidienne avec trop de serviettes, chaussettes, T-shirts, etc. Uniquement le programme Synthétiques 20°C prend 29 minutes pour effectuer son cycle."



# Coton 60°C

Sélectionnez le programme Coton 60 °C pour le linge quotidien (serviettes, chaussettes et chemises) et d'autres articles ordinaires.

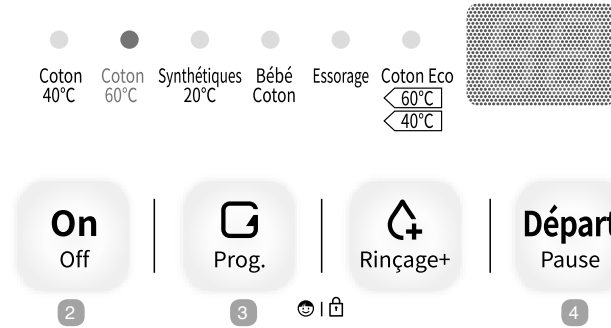

**1 Ouvrez la porte et chargez le lave-linge avec des vêtements. Ajoutez de la lessive et de l'assouplissant dans les bacs de lessive et d'assouplissant respectivement et puis fermez la porte.**

- Tournez les bacs de lessive et d'assouplissant dans le sens des aiguilles d'une montre pour les fermer hermétiquement avant l'utilisation.

**2 Appuyez légèrement sur le bouton d'alimentation pendant une seconde.**

**3 Appuyez sur le bouton Programme pour sélectionner 'Coton 60°C'.**

- La température de l'eau de 60°C, trois cycles de rinçage, et le cycle d'essorage fort sont sélectionnés automatiquement.

Appuyez sur le bouton Ajouter un rinçage pour modifier le nombre de cycles de rinçage. (Jusqu'à 5 cycles de rinçage sont disponibles)

Conseil

**4 Appuyez sur le bouton Départ/Pause.**

- Le cycle de lavage démarre avec l'approvisionnement en eau une fois que la porte est verrouillée.



Remarque

- Appuyez sur le bouton Départ/Pause et puis sélectionnez d'autres boutons pour modifier le réglage, avec le lave-linge en cours de fonctionnement.
- Si vous appuyez sur le bouton Départ/Pause après avoir allumé le lave-linge, le réglage initial s'applique automatiquement au cycle de lavage.

"Ne pas surcharger votre lessive quotidienne avec trop de serviettes, chaussettes, T-shirts, etc. Uniquement le programme Synthétiques 20°C prend 29 minutes pour effectuer son cycle."



# Synthétiques 20°C

Sélectionnez le programme Synthétique 20°C pour polyamide, acrylique et polyester.

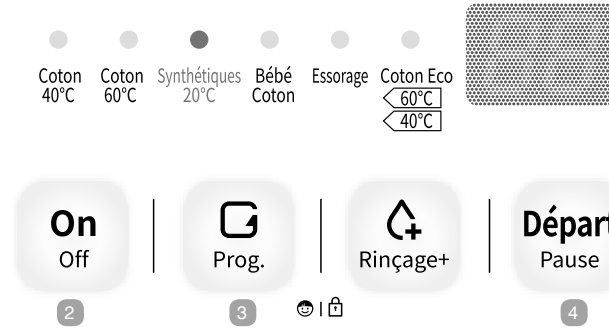

**1** Ouvrez la porte et chargez le linge dans la machine.  
Ajoutez la lessive et l'assouplissant dans les bacs correspondants.

- Tournez les conteneurs de lessive et d'assouplissant vers la droite afin de les fermer avant la mise en marche.

**2** Appuyez sur le bouton ON/OFF pendant 1 seconde.

**3** Appuyez sur le bouton Programme afin de sélectionner le programme Synthétique 20°C.

- Une température de l'eau à 20°C, deux rinçages, ainsi qu'un essorage seront sélectionnés automatiquement.

Appuyez sur le bouton Rinçage+ afin de changer le nombre de rinçages. (jusqu'à 5 rinçages possible)

Conseil

**4** Appuyez sur le bouton Départ/Pause.

- Le cycle de lavage commence avec l'alimentation d'eau après la fermeture de la porte.



Remarque

- Appuyez sur le bouton Départ/Pause, puis appuyez sur les autres boutons afin de paramétrer la machine durant le lavage.

- Si vous appuyez sur le bouton Départ/Pause après le démarrage de la machine, le paramétrage initial sera appliqué automatiquement.

"Ne pas empiler votre linge de quotidien comme des serviettes, des chaussettes et des chemises. Le programme Synthétiques 20°C ne prend que 29 minutes pour acheminer l'ensemble de son cycle."



# Bébé coton

Sélectionnez le programme Bébé coton afin de laver le vêtement de bébé, lavable à très haute température, coton à 100%, ou le textile à laver à la vapeur ou à blanchir.

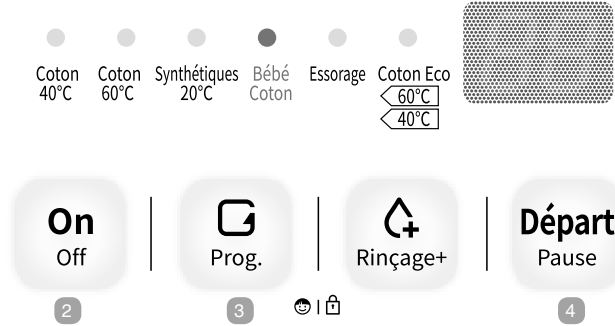

**1 Ouvrez la porte et chargez le linge dans la machine.  
Ajoutez la lessive et l'assouplissant dans les bacs correspondants.**

- Tournez les conteneurs de lessive et d'assouplissant vers la droite afin de les fermer avant la mise en marche.

**2 Appuyez sur le bouton ON/OFF pendant 1 seconde.**

**3 Appuyez sur le bouton Programme afin de sélectionner le programme Bébé coton.**

Une température de l'eau à 80°C, trois rinçages, ainsi qu'un essorage seront sélectionnés automatiquement.

Appuyez sur le bouton Rinçage+ afin de changer le nombre de rinçages. (jusqu'à 5 rinçages possible)

Conseil

**4 Appuyez sur le bouton Départ/Pause.**

- Le cycle de lavage commence avec l'alimentation d'eau après la fermeture de la porte.



Remarque

- La température de l'eau sera maintenue à 80°C tout au long du cycle.
- Si le lavage à vapeur produit trop de mousses, vous pouvez en enlever en répétant le processus de Vidange(essorage)→Alimentation d'eau(rinçage+essorage)→Départ/Pause.
- Ne pas laver le textile qui ne résiste pas à cette température.
- Appuyez sur le bouton Départ/Pause, puis appuyez sur les autres boutons afin de paramétrer la machine durant le lavage.
- 3 rinçages seront effectués automatiquement pour protéger la peau sensible du bébé.



Attention

- Veuillez assurer que le linge est convenable au lavage à la vapeur (pure coton ou textile à 100% coton, couches en coton de bébé, etc.)
- Lavez séparément le linge blanc et celui en couleur.



"Sélectionner le programme Bébé coton afin de laver les vêtements de bébé ou le linge en coton adaptés au lavage à haute température. Ce programme permet de laver votre linge de façon très hygiénique en utilisant de l'eau très chaude, et 3 rinçages."





# Essorage

Sélectionnez le programme Essorage pour essorer le linge sans cycle de lavage ou de rinçage.

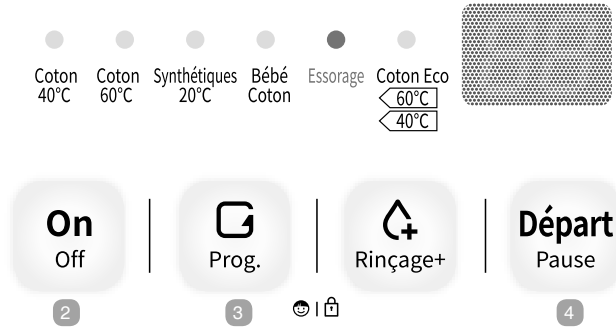

- 1 Chargez la cuve avec le linge et puis fermez la porte.
- 2 Appuyez légèrement sur le bouton d'alimentation pendant une seconde.
- 3 Appuyez sur le bouton Programme pour sélectionner 'Essorage'.
- 4 Appuyez sur le bouton Départ/Pause.
  - Le cycle d'essorage démarre une fois que la porte est verrouillée.



Remarque

- De l'eau peut s'écouler dans la cuve pendant le cycle d'essorage pour décompresser le linge. N'ayez pas d'inquiétudes à propos des dysfonctionnements.

"Sélectionnez le programme Essorage pour essorer votre linge sans lavage ni rinçage. mini est très utile pour essorer une petite quantité de vêtements."



# Coton Eco 40/60°C

Sélectionner le programme Coton Eco pour le lavage quotidien (serviette, chaussettes, etc) ou autre linge à laver fréquemment.

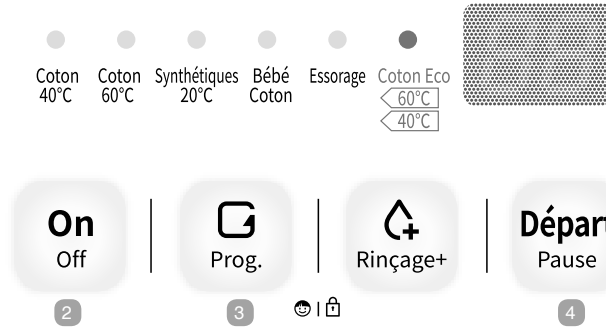

## 1 Ouvrez la porte et chargez le linge dans la machine. Ajoutez la lessive et l'assouplissant dans les bacs correspondants.

- Tournez les conteneurs de lessive et d'assouplissant vers la droite afin de les fermer avant la mise en marche.
- Ne pas utiliser d'eau de Javel pour le programme Coton Eco afin de préserver les couleurs du linge.
- Veuillez consulter la page suivante afin d'obtenir plus de détails sur ce programme.

## 2 Appuyez sur le bouton ON/OFF pendant 1 seconde.

## 3 Appuyez sur le bouton Programme afin de sélectionner le programme Coton Eco.

- Une température de l'eau à 40°C, deux rinçages, ainsi qu'un essorage moyen seront sélectionnés automatiquement.

Appuyez sur le bouton Rinçage+ afin de changer le nombre de rinçages. (jusqu'à 5 rinçages possible)  
Appuyez sur le bouton Programme afin de changer la température de l'eau à 60°C.

Conseil

## 4 Appuyez sur le bouton Départ/Pause.

- Le cycle de lavage commence avec l'alimentation d'eau après la fermeture de la porte.



Remarque

- Press the Start/Pause button and then select other buttons to change the setting while the washer is running.
- If you press the Start/Pause button after turning on the washer, the initial setting applies automatically to the wash cycle.

"Ne pas surcharger votre lessive quotidienne avec trop de serviettes, chaussettes, T-shirts, etc. Uniquement le programme Synthétiques 20°C prend 29 minutes pour effectuer son cycle."



## Coton Eco 40/60°C

### Programmes les plus efficaces pour le linge en coton

Les programmes suivant sont appropriés pour le nettoyage des textiles de coton normalement sales, et sont les plus efficaces en matière de consommation d'énergie et d'eau.

Programme		Charge (kg)	Energie (kWh)	Eau (L)	RMC (%)	Durée (min)
Coton	<60°C	3.0	0.426	31.5	65.7	328
	<60°C	1.5	0.444	28.3	67.7	326
	<40°C	1.5	0.441	28.8	68.3	320

La température réelle de l'eau peut être légèrement différente par rapport à la température annoncée.

RMC (le taux d'humidité restant) veut dire la quantité d'humidité qui reste dans le textile à la fin de l'essorage.

### Consommation d'énergie en mode Off & en mode veille

Mode Off	0.43 W	Mode Veille	0.43 W
----------	--------	-------------	--------



# Rinçage+ et Essorage

Sélectionnez la fonction **Rinçage +** et le programme **Essorage** pour rincer et essorer le linge sans cycle de lavage.

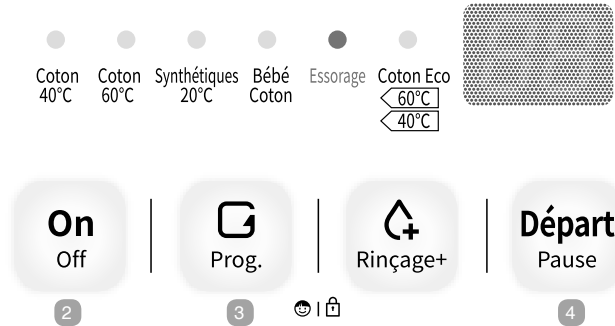

- 1 **Chargez la cuve avec le linge et puis fermez la porte.**  
- Ajoutez une quantité appropriée d'assouplissant dans le bac d'assouplissant.
- 2 **Appuyez légèrement sur le bouton d'alimentation pendant une seconde.**
- 3 **Appuyez sur le bouton Programme pour sélectionner 'Essorage'.**
- 4 **Appuyez sur 'Rinçage+' pour sélectionner le nombre de cycles de rinçage.**

Jusqu'à 5 cycles de rinçage sont disponibles

Conseil

- 5 **Appuyez sur le bouton Départ/Pause.**  
- Le cycle de lavage démarre avec l'approvisionnement en eau une fois que la porte est verrouillée.

## ✓ Conseil pour le programme 'Rinçage+' !

### ■ Effectuer un cycle de rinçage pour le linge lavé et resté longtemps dans le tambour!

- Si le linge n'est pas enlevé du tambour immédiatement après le lavage, le linge sera froissé.
- Effectuer un cycle de rinçage et essorage pour le défroisser.

### ■ Sélectionner 'Rinçage+' un rinçage supplémentaire !

- Pour rendre plus propre les vêtements bébé.
- Pour rincer les vêtements lavés à la main.
- Pour éliminer complètement les résidus de lessive, vous pouvez effectuer un Rinçage+.



Remarque

- N'ajoutez pas de lessive au linge pour le cycle de Rinçage+ et Essorage.
- De l'eau peut s'écouler dans la cuve pendant le cycle d'essorage pour décompresser le linge. N'ayez pas d'inquiétude à propos des dysfonctionnements.



# Questions-Réponses sur le linge

Les instructions suivantes portent sur le nettoyage des pièces du lave-linge pour une utilisation sanitaire à long terme.



## Le gel pourrait-il entraîner un dysfonctionnement ?



Une petite quantité d'eau reste dans le tuyau d'arrivée ou dans la cuve du tambour après l'achèvement du cycle de lavage. L'eau peut geler à basse température. Suivez ces instructions le cas échéant.

- Enveloppez le raccord du tuyau d'arrivée avec une serviette chaude.
- Fermez le robinet et détachez le tuyau d'arrivée. Puis, mettez le tuyau dans l'eau chaude (à moins de 50°C).
- Ajoutez 2 l d'eau chaude (à moins de 50°C) dans la cuve et attendez ensuite environ 10 minutes.
- Raccordez le tuyau d'arrivée et puis ouvrez le robinet pour vérifier l'alimentation en eau et le drainage.



Attention

- N'utilisez pas le lavelinge, si le tuyau d'arrivée est gelé car cela peut provoquer des dysfonctionnements.



## Comment puis-je changer la sélection de linge avec le lave-linge en marche ?



Il y a des options disponibles et non disponibles.

- Vous pouvez modifier les cycles de lavage, rinçage et essorage avant la fin du cycle de lavage complet.
- Appuyez sur le bouton Départ/Pause pour modifier votre réglage.



## Comment puis-je nettoyer l'intérieur de la cuve du tambour ?



Nettoyez la cuve du tambour avec des nettoyeurs de cuve de tambour disponibles à la vente au détail.

- Utilisez le nettoyeur correctement comme indiqué dans le manuel de l'utilisateur.
- Suivez ces instructions pour nettoyer la cuve du tambour.
  1. Ajoutez des nettoyeurs de cuve de tambour au bac d'assouplissant.
  2. Sélectionnez le programme Essorage et appuyez sur le bouton Rinçage +.
  3. Appuyez sur le bouton Départ/Pause pour démarrer.



# Nettoyage

Suivez ces instructions de nettoyage pour un usage sanitaire à long terme du lave-linge.



Attention

- **Débranchez le cordon d'alimentation avant le nettoyage du lave-linge.**  
Le non respect des consignes de sécurité peut occasionner une décharge électrique ou des lésions corporelles.
- **N'aspergez pas d'eau sur le lave-linge.**  
Le non respect des consignes de sécurité peut occasionner des court-circuits ou des décharges électriques.



## ■ Nettoyage des bacs de lessive et d'assouplissant

- Tournez les bacs de lessive et d'assouplissant dans le sens des aiguilles d'une montre et tirez-les vers vous. Lavez les bacs avec de l'eau.
- Enlevez la poudre de lessive dans le bac de lessive avant l'utilisation.

※ Si des agents polluants restent dans les bacs de lessive et d'assouplissant ou dans les trous de décharge pendant une longue période, cela peut provoquer des dysfonctionnements.



Remarque

- Il peut rester de l'eau dans le bac après un cycle de lavage. Comme cela est dû au processus de nettoyage des bacs de lessive et d'assouplissant, il ne s'agit pas d'un résidu de lessive ou d'assouplissant.



## ■ Nettoyage du tambour

- **Rouille** : Si de l'eau rouillée ou un article facilement rouillable comme une épingle à cheveux est ajoutée ou que de l'eau reste dans la cuve pendant une période prolongée, cela peut provoquer de la rouille.
- **Enlever la rouille** : Appliquez de la crème pour éliminer la rouille sur un chiffon doux ou une éponge et frottez ensuite la partie rouillée avec celui-ci. ※ N'utilisez pas d'éponge en acier car elle peut endommager la cuve du tambour.
- **Résidus de lessive** : (Foncé et tacheté) Les résidus de lessive peuvent se produire et contaminer le linge si vous utilisez le lave-linge pendant une période prolongée, que vous ajoutez trop de lessive ou répétez les cycles de lavage avec de la lessive partiellement dissoute.



## ■ Nettoyage du lave-linge

- Nettoyez le lave-linge avec un chiffon humide.



Attention

- N'utilisez pas de lessives synthétiques, de benzol ni de diluant. Cela pourrait endommager les pièces en plastique.
- Utilisez des nettoyeurs chimiques comme indiqué dans le manuel de l'utilisateur.



## ■ Nettoyage du filtre d'arrivée d'eau

- Nettoyez l'élément filtrant lorsque l'eau sort de l'arrivée d'eau.
1. Séparez le tuyau d'arrivée et tirez sur l'élément filtrant avec vos doigts ou une paire de pinces à bec effilé.
  2. Trempez l'élément filtrant dans l'eau et enlevez la saleté avec une brosse à dents.
  3. Réinsérez l'élément filtrant dans le filtre d'entrée.
  4. Raccordez le tuyau d'arrivée et veillez à ce que le tuyau soit raccordé correctement.



## ■ Nettoyage du filtre de vidange

- Lorsque vous avez besoin de nettoyer le filtre de vidange, veuillez contacter le service après-vente situé près de chez vous.
- Le nettoyage du filtre de vidange doit être effectué par un employé du service après-vente ou par du personnel qualifié.



Attention

- Veuillez placer un bol avant d'ouvrir le couvercle du filtre, de l'eau peut se déverser du filtre.
- N'essayez pas d'ouvrir le couvercle du filtre lorsque le produit est en cours de fonctionnement afin d'éviter les brûlures.



## Lorsque vous soupçonnez des dysfonctionnements

- Certains problèmes sont considérés de manière erronée comme les dysfonctionnements mécaniques alors qu'ils n'en sont pas.
- Si des dysfonctionnement sont soupçonnés, vous pouvez contacter le magasin de vente ou le service après-vente pour obtenir des renseignements.

Problèmes	Causes
<p>[1] L'odeur de l'excès de déchets dans le vidange reflue. Vous devez nettoyer régulièrement la vidange.</p> <p>[2] Révissez les indications d'erreur E5, E6, E7, et E8 et puis contactez le magasin de vente ou le service après-vente.</p>	<p>[1] L'odeur de l'excès de déchets dans le vidange reflue. Vous devez nettoyer régulièrement la vidange.</p> <p>[2] Révissez les indications d'erreur E5, E6, E7, et E8 et puis contactez le magasin de vente ou le service après-vente.</p> <p>[3] Vérifiez si le robinet d'alimentation en eau est ouverte.</p>
<p>[4] Le lave-linge évacue l'eau pendant le lavage des vêtements.</p> <p>[5] Prise d'eau au milieu d'un cycle d'essorage.</p> <p>[6] Le cycle de lavage dure trop longtemps.</p>	<p>[4] Avez-vous utilisé trop de lessive ? Si le linge produit trop de mousse, le lave-linge évacue l'eau même au milieu d'un cycle de lavage.</p> <p>[5] Le lave-linge reprend l'eau pour équilibrer le linge dans le tambour pendant un cycle d'essorage.</p> <p>[6] La faible pression d'eau allonge l'alimentation en eau et le cycle de lavage complet également.</p>
<p>[7] Les serviettes sont raides après le lavage.</p> <p>[8] Le lave-linge fait des bruits étranges pendant un cycle d'essorage.</p> <p>[9] Le temps de fonctionnement restant fluctue.</p>	<p>[7] Une serviette peut devenir raide car le lave-linge à chargement frontal nettoie le linge lorsque la pression baisse. Utilisez l'assouplissant pour réduire cette raideur.</p> <p>[8] Vérifiez si le cordon d'alimentation est correctement branché au lave-linge.</p> <p>[9] Le temps restant augmente lorsque le linge est mal réparti dans le tambour.</p>
<p>[10] Le temps de fonctionnement restant ne change pas</p> <p>[11] La machine à laver vibre lorsque le cycle d'essorage s'arrête.</p>	<p>[10] Le lave-linge chauffe l'eau pour élever la température de l'eau pendant un lavage. Le temps restant ne change pas pendant un certain temps en hiver, car le lave-linge chauffe l'eau à une température préétablie.</p> <p>[11] Le bourdonnement est provoqué par la fin du cycle d'essorage. Il n'est pas causé par un problème mécanique.</p>
<p>[12] Une petite quantité d'eau est fournie pour laver ou rincer le linge. (Faible niveau d'eau)</p>	<p>[12] Les lave-linges de chargement frontal consomment une petite quantité d'eau pour le lavage.</p> <ul style="list-style-type: none"><li>- La surface de l'eau n'est pas facilement identifiable en raison du faible niveau d'eau, mais cela n'est pas causé par un problème mécanique.</li><li>- Le lave-linge à chargement frontal consomme une petite quantité d'eau qui fait tremper le linge dans l'eau en le lavant et le rinçant par rotations et en laissant retomber les vêtements.</li></ul>
<p>[13] Prise d'eau pendant un cycle de lavage ou rinçage.</p>	<p>[13] Le lave-linge reprend l'eau après avoir détecté la quantité d'eau et la condition du linge pour améliorer l'efficacité de lavage. Cela peut être provoqué par l'une des raisons suivantes:</p> <ul style="list-style-type: none"><li>- On a ajouté du linge après le démarrage d'un cycle de lavage.</li><li>- Le faible niveau d'eau active l'alimentation en eau automatiquement.</li></ul>
<p>[14] Le tambour ne tourne pas ou tourne lentement pendant un certain temps après le démarrage du cycle d'essorage.</p>	<p>[14] Lorsqu'on a appliqué trop de détergent ou que le tuyau de vidange a été replié vers le haut juste au milieu de sorte que l'eau ne s'écoule pas correctement, la vitesse d'essorage peut diminuer. Evacuez l'eau puis reprenez le cycle d'essorage.</p>



# Avant d'appeler le service après-vente

- Appuyez sur le bouton (alimentation) pour suspendre le fonctionnement du lave-linge et puis examinez les points suivants.
- Appuyez à nouveau sur le bouton (alimentation) pour reprendre l'opération.

Problème / Affichage	Points à vérifier et solutions
 <p>Pas d'affichage</p>	<ul style="list-style-type: none"> <li>- Le cordon d'alimentation est-il correctement raccordé à une prise électrique ?</li> <li>- L'appareil est-il sous tension ?</li> <li>- Avez-vous appuyé sur le bouton Démarrage/attente ?</li> <li>- Y a-t-il une panne de courant ?</li> <li>- Le disjoncteur a-t-il coupé l'alimentation ?</li> </ul>
 <p><b>IE</b></p>	<ul style="list-style-type: none"> <li>- Le robinet est-il ouvert ?</li> <li>- Le filtre du tuyau de vidange est-il obstrué ?</li> <li>- Le tuyau d'arrivée est-il gelé ?</li> <li>- L'alimentation en eau est-elle fermée ?</li> </ul>
 <p><b>OE</b></p>	<ul style="list-style-type: none"> <li>- Avez-vous branché le tuyau de vidange correctement ?</li> <li>- La sortie du tuyau de vidange est fermée car elle est insérée trop profondément dans la vidange ?</li> <li>- Le tuyau de vidange est-il replié ?</li> <li>- Le tuyau de vidange est-il placé trop haut ?</li> <li>- La vidange est-elle obstruée par des corps étrangers ?</li> <li>- Y a-t-il un excès de saleté dans le filtre de vidange ?</li> </ul>
 <p><b>LE</b></p>	<ul style="list-style-type: none"> <li>- La porte est-elle ouverte ?</li> <li>- L'extrémité de la porte est-elle bien fermée ?</li> </ul>
 <p><b>EE</b></p>	<ul style="list-style-type: none"> <li>- Contactez le service après-vente.</li> </ul>
 <p><b>E9</b></p>	<ul style="list-style-type: none"> <li>- Contactez le service après-vente.</li> </ul>
 <p>D'autres problèmes sans erreur s'affichent</p>	<ul style="list-style-type: none"> <li>- Ne touchez ni ne démontez les éléments internes si vous n'avez pas identifié les problèmes avec les points de contrôle ci-dessus. Contactez votre service après-vente local après avoir débranché le lave-linge et fermé le robinet.</li> </ul>



Remarque

- Si l'erreur LE est affiché sur le panneau LED, veuillez ouvrir et refermer la porte.
- Si l'erreur LE continue à être activée, veuillez éteindre et redémarrer le lave-linge.





# Spécifications et schéma de câblage

Modèle	DWD-CV801CG
Dimensions	550(L) X 600(H) X 292(P)
Poids	16.5Kg
Consommation d'eau (Programme standard)	30l
Tension / Fréquence	230V / 50Hz
Consommation électrique (en état de marche/Mode Off/Mode veille)	1400W/0.43W/0.43W
Chargement max. de linge	3Kg
Pression de l'utilisation d'eau	98.1kPa~784kPa(1kg/cm <sup>2</sup> ~8kg/cm <sup>2</sup> )

Les spécifications du produit sont sujettes à des modifications sans préavis pour l'amélioration de la qualité du produit.

## ○ Schéma de câblage

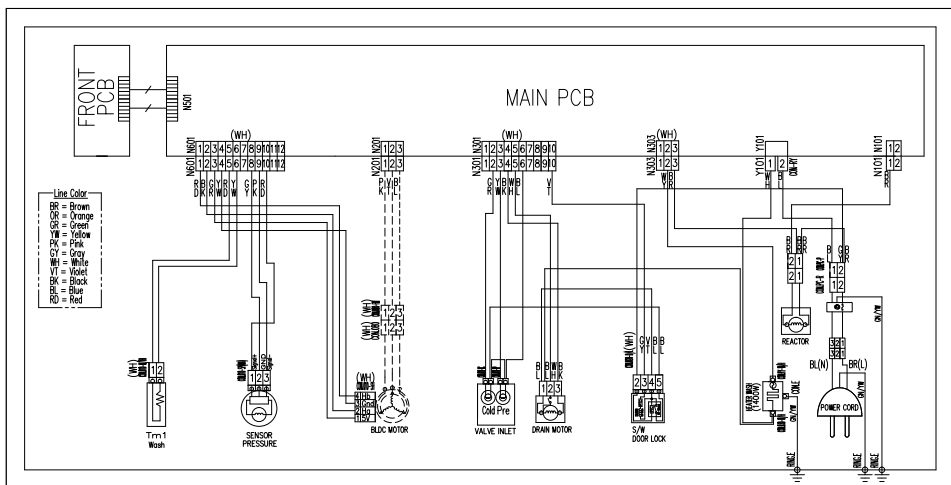

## PRODUCT FICHE

- Marque : DONGBU DAEWOO ELECTRONICS
- Modèle : DWD-CV801CG
- Capacité : 3,0 kg
- Classe énergétiques : A++
- Consommation d'énergie de 99,90 kWh par an, sur la base de 220 cycles de lavage standard par an pour les programmes coton à 60 °C et à 40 °C à pleine charge et à demi charge, et de la consommation des modes à faible puissance. La consommation réelle d'énergie dépend des conditions d'utilisation de l'appareil.
- Consommation d'énergie : 0.440 kWh
- Consommation d'énergie en mode coton standard à 60°C à pleine charge : 0.426 kWh  
Consommation d'énergie en mode coton standard à 60°C à demi charge : 0.444 kWh  
Consommation d'énergie en mode coton standard à 40°C à demi charge : 0.441 kWh
- Consommation d'énergie en mode arrêt et en mode laissé sur marche : 0.43 W
- Consommation d'eau de 6600 litres par an, sur la base de 220 cycles de lavage standard par an pour les programmes coton à 60 °C et à 40 °C à pleine charge et à demi-charge. La consommation réelle d'eau dépend des conditions d'utilisation de l'appareil.
- Classe d'efficacité d'essorage D sur une échelle allant de G (appareils les moins efficaces) à A (appareils les plus efficaces)
- Vitesse d'essorage maximale : 700 tours/mn
- Le programme « coton » standard à 60 °C et le programme « coton » standard à 40 °C sont les programmes de lavage standard auxquels se rapportent les informations qui figurent sur l'étiquette et sur la fiche. Ces programmes conviennent pour nettoyer du linge en coton normalement sale et il s'agit des programmes les plus efficaces en termes de consommation combinée d'eau et d'énergie.
- Durée du programme coton standard 60 °C à pleine charge : 328 minutes  
Durée du programme coton standard 60 °C à demi charge : 326 minutes  
Durée du programme coton standard 40 °C à demi charge : 320 minutes
- Durée du mode laissé en marche (si équipé d'un système de gestion de la consommation d'électricité) : 10 minutes
- Émissions acoustiques dans l'air (essorage) : 65 dB(A)  
Émissions acoustiques dans l'air (lavage) : 55 dB(A)

## CONDITIONS LÉGALES DE GARANTIE

Indépendamment de la garantie ainsi consentie, le VENDEUR reste tenu des défauts de conformité du bien au contrat et des vices rédhibitoires dans les conditions prévues aux articles 1641 à 1649 du code civil.

Article L211-4 : Le VENDEUR est tenu de livrer un bien conforme au contrat et répond des défauts de conformité existant lors de la délivrance. Il répond également des défauts de conformité résultant de l'emballage, des instructions de montage ou de l'installation lorsque celle-ci a été mise à sa charge par le contrat ou a été réalisée sous sa responsabilité.

Article L211-5 : Pour être conforme au contrat, le bien doit :

1. Être propre à l'usage habituellement attendu d'un bien semblable et, le cas échéant :
  - correspondre à la description donnée par le vendeur et posséder les qualités que celui-ci a présentées à l'acheteur sous forme d'échantillon ou de modèle ;
  - présenter les qualités qu'un acheteur peut légitimement attendre eu égard aux déclarations publiques faites par le vendeur, par le producteur ou par son représentant, notamment dans la publicité ou l'étiquetage ;
2. Ou présenter les caractéristiques définies d'un commun accord par les parties ou être propre à tout usage spécial recherché par l'acheteur, porté à la connaissance du vendeur et que ce dernier a accepté.

Article L211-12 : L'action résultant du défaut de conformité se prescrit par deux ans à compter de la délivrance du bien.

## CODE CIVIL

Article 1641 : Le vendeur est tenu de la garantie à raison des défauts cachés de la chose vendue qui la rendent impropre à l'usage auquel on la destine, ou qui diminuent tellement cet usage, que l'acheteur ne l'aurait pas acquise, ou n'en aurait donné qu'un moindre prix, s'il les avait connus.

Article 1648 : L'action résultant des vices rédhibitoires doit être intentée par l'acquéreur dans un délai de deux ans à compter de la découverte du vice. Dans le cas prévu par l'article 1642-1, l'action doit être introduite, à peine de forclusion, dans l'année qui suit la date à laquelle le vendeur peut être déchargé des vices apparents.

## GARANTIE CONTRACTUELLE

## GARANTIE RÉPARATIONS

**Date d'effet et durée de la garantie réparations : dates figurant sur votre facture.**

**Objet de la garantie réparations :**

### 1) PANNE D'ORIGINE INTERNE

Cette garantie réparations, RÉSERVÉE AUX PARTICULIERS, couvre la réparation de votre appareil à la suite d'une **PANNE D'ORIGINE INTERNE** (électrique, électronique, mécanique) affectant son bon fonctionnement, selon les modalités ci-après et sous réserve des exclusions définies au chapitre VI du présent document.

a) La garantie prend effet sous réserve que le produit a été fourni par Dongbu Daewoo Electronics France.

Le numéro de série justifiant l'origine.

b) SONT COUVERTS : le remplacement des pièces défectueuses, la main-d'œuvre afférente, les frais de déplacement pour les appareils gros électroménager, sur une zone de 30 km autour de la station technique la plus proche. Au delà, les frais kilométriques sont facturés (au tarif en vigueur). Pour bénéficier de la garantie, les appareils portables doivent être déposés au service après-vente désigné par le magasin.

c) Lorsque le coût de remise en état est supérieur à la valeur vénale de l'appareil au jour du sinistre ou que la réparation s'avère impossible, le client sera indemnisé dans la limite d'une valeur vénale déterminée en déduisant de la valeur d'achat initiale (prix payé remise déduite) 2% de vétusté par mois, à compter de la date d'enlèvement ou de la livraison.

## 2) VALIDITÉ GARANTIE Dongbu Daewoo Electronics

L'application des conditions générales de la Garantie est subordonnée à la présentation du présent document et du bon de commande s'y référant à chaque intervention ou de la facture originale de vente.

En aucun cas, il ne peut être raturé ou surchargé. Toute réparation devra, obligatoirement, être effectuée par les services techniques autorisés.

Le numéro de série et la plaque d'identification du marquage CE ne doivent être ni enlevés, ni modifiés.

Le présent contrat ne s'applique qu'aux appareils de la marque DAEWOO Electronics, vendus par Dongbu Daewoo Electronics France (le contrôle du N° de série justifiant l'origine du produit) et donnant lieu à intervention sur le territoire de France métropolitaine.

La garantie ne s'applique qu'à la condition que l'appareil vendu soit utilisé à **TITRE PRIVATIF (NON COLLECTIF OU PROFESSIONNEL)** et conformément à l'usage pour lequel il a été conçu.

Le contrat ne donne droit à aucune indemnité en espèces ou nature.

La garantie n'est pas cessible.

### **PROLONGATION DE GARANTIE :**

En cas de panne, au-delà de 7 jours d'immobilisation pour réparation, la garantie est automatiquement prolongée de la durée d'immobilisation de votre appareil (sur présentation des pièces justificatives).

### 3) LA GARANTIE CONTRACTUELLE NE COUVRE PAS :

- Les appareils d'exposition,
- les coups, chocs, casse, chutes, éraflures, avaries occultes ou tout dommage d'ordre esthétique n'entravant pas le bon fonctionnement de l'appareil,
- les frais et dommages résultant d'utilisation d'énergie, d'emploi ou installation non conforme aux prescriptions du constructeur, ainsi que toutes les précautions indiquées dans le manuel utilisateur,
- les dommages esthétiques causés aux parties extérieures de l'appareil ne nuisant pas au bon fonctionnement du matériel tels que les rayures, les écaillures, les égratignures...,
- les dommages liés à des réparations réalisées par des tiers non agréés,
- les dommages liés à l'oxydation,
- la faute intentionnelle ou dolosive et la négligence manifeste de tous utilisateurs du matériel garanti,
- les dommages résultant d'une utilisation **PROFESSIONNELLE** ou **COLLECTIVE**, de l'utilisation des périphériques, d'accessoires ou de consommables inadaptés,
- les frais et dommages résultant d'une utilisation nuisible à la bonne conservation de l'appareil ou d'une faute intentionnelle ou d'une négligence ou consécutifs à un mauvais entretien, la corrosion,
- le contenu des appareils (denrées alimentaires, vaisselle, vêtements, batteries, divers « consommables »...), leurs accessoires (câbles, flexibles, ...) et leur environnement,
- les dommages survenus lors de l'installation ou du montage de l'appareil garanti ou engageant la responsabilité d'un tiers,
- les frais de nettoyage et d'entretien,

English

**Disposal of Used Electrical & Electronic Equipment**

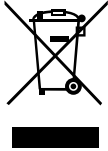

The meaning of the symbol on the product, its accessory or packaging indicates that this product shall not be treated as household waste. Please, dispose of this equipment at your applicable collection point for the recycling of electrical & electronic equipments waste. In the European Union and Other European countries which there are separate collection systems for used electrical and electronic product. By ensuring the correct disposal of this product, you will help prevent potentially hazardous to the environment and to human health, which could otherwise be caused by unsuitable waste handling of this product. The recycling of materials will help conserve natural resources. Please do not therefore dispose of your old electrical and electronic equipment with your household waste. For more detailed information about recycling of this product, please contact your local city office, your household waste disposal service or the shop where you purchased the product.

Português

**Eliminação de Equipamento Eléctrico e Electrónico Usado**



O símbolo no aparelho, nos seus acessórios ou na embalagem indica que este aparelho não deve ser tratado como resíduos domésticos. Deixe deste aparelho no ponto de recolha de material eléctrico e electrónico para reciclagem mais perto de si. Na União Europeia e noutros países europeus existem sistemas de recolha separada para produtos eléctricos e electrónicos usados. Garantindo uma eliminação correcta deste aparelho, ajudará a evitar possíveis danos ambientais e/ou pessoais, que um incorrecto tratamento do aparelho usado poderia provocar. A reciclagem de materiais ajuda a conservar os recursos naturais. Por isso, não deite fora os aparelhos eléctricos e electrónicos junto com os seus resíduos domésticos. Para informação detalhada sobre a reciclagem deste aparelho, contacte a sua Câmara Municipal, o seu serviço de recolha de lixo ou a loja onde comprou o aparelho.

Deutsch

**Entsorgung von gebrauchten elektrischen und elektronischen Geräten (Anzuwenden in den Ländern der Europäischen Union und anderen europäischen Ländern mit einem separaten Sammelsystem für diese Geräte)**



Das Symbol auf dem Produkt oder seiner Verpackung weist darauf hin, dass dieses Produkt nicht als normaler Haushaltsabfall zu behandeln ist, sondern an einer Annahmestelle für das Recycling von elektrischen und elektronischen Geräten abgegeben werden muss. Durch Ihren Beitrag zum korrekten Entsorgen dieses Produkts schützen Sie die Umwelt und die Gesundheit Ihrer Mitmenschen. Umwelt und Gesundheit werden durch falsches Entsorgen gefährdet. Materialrecycling hilft den Verbrauch von Rohstoffen zu verringern. Weitere Informationen über das Recycling dieses Produkts erhalten Sie von Ihrer Gemeinde, den kommunalen Entsorgungsbetrieben oder dem Geschäft, in dem Sie das Produkt gekauft haben.

Nederlands

**Verwijdering van Oude Elektrische en Elektronische Apparaten (Toepasbaar in de Europese Unie en andere Europese landen met gescheiden ophaalsystemen)**

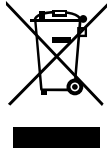

Het symbool op het product of op de verpakking wijst erop dat dit product niet als huishoudafval mag worden behandeld. Het moet echter naar een plaats worden gebracht waar elektrische en elektronische apparatuur wordt gerecycled. Als u ervoor zorgt dat dit product op de correcte manier wordt verwijderd, voorkomt u mogelijk voor mens en milieu negatieve gevolgen die zich zouden kunnen voordoen in geval van verkeerde afvalbehandeling. De recyclage van materialen draagt bij tot het vrijwaren van natuurlijke bronnen. Voor meer details in verband met het recyclen van dit product, neemt u het best contact op met de gemeentelijke instanties, het bedrijf of de dienst belast met de verwijdering van huishoudafval of de winkel waar u het product hebt gekocht.

Español

**Eliminación de equipamiento eléctrico y electrónico usado**

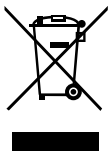

Este símbolo en el producto, sus accesorios o embalaje indica que el producto no debe tratarse como un residuo doméstico. Deshágase de este equipamiento en su punto de recogida más cercano para el reciclaje de residuos eléctricos y electrónicos. En la Unión Europea y otros países europeos existen diferentes sistemas de recogida de productos eléctricos y electrónicos usados. Al asegurar la correcta eliminación de este producto ayudará a evitar riesgos potenciales para el medio ambiente y la salud de las personas que podrían tener lugar si el producto no se eliminara de forma adecuada. El reciclaje de materiales ayudará a conservar los recursos naturales. Por consiguiente, no elimine equipamiento eléctrico y electrónico usado junto con residuos domésticos. Para información más detallada acerca del reciclaje de este producto, póngase en contacto con su oficina municipal, el servicio de eliminación de residuos domésticos o el establecimiento donde adquirió el producto.

French

**Traitement des appareils électriques et électroniques en fin de vie (applicable dans les pays de l'union européenne et aux autres pays européens disposant de systèmes de collecte sélective).**



Ce symbole, apposé sur le produit ou sur son emballage, indique que ce produit ne doit pas être traité avec les déchets ménagers. Il doit être remis à un point de collecte approprié pour le recyclage des équipements électriques et électroniques. En s'assurant que ce produit est bien mis au rebut de manière appropriée, vous aiderez à prévenir les conséquences négatives potentielles pour l'environnement et la santé humaine. Le recyclage des matériaux aidera à conserver les ressources naturelles. Pour toute information supplémentaire au sujet du recyclage de ce produit, vous pouvez consulter votre municipalité, votre déchetterie ou le magasin où vous avez acheté le produit.

## Italiano



### Trattamento del dispositivo elettrico od elettronico a fine vita (Applicabile in tutti i paesi dell'Unione Europea e in quelli con sistema di raccolta differenziata)

Questo simbolo sul prodotto o sulla confezione indica che il prodotto non deve essere considerato come un normale rifiuto domestico, ma deve invece essere consegnato ad un punto di raccolta appropriato per il riciclo di apparecchi elettrici ed elettronici. Assicurandovi che questo prodotto sia smaltito correttamente, voi contribuirete a prevenire potenziali conseguenze negative per l'ambiente e per la salute che potrebbero altrimenti essere causate dal suo smaltimento inadeguato. Il riciclaggio dei materiali aiuta a conservare le risorse naturali. Per informazioni più dettagliate circa il riciclaggio di questo prodotto, potete contattare l'ufficio comunale, il servizio locale di smaltimento rifiuti oppure il negozio dove l'avete acquistato.

## Česky



### Likvidace použitých elektrických a elektronických zařízení

Tento symbol na výrobku, jeho příslušenství nebo obalu označuje, že s tímto výrobkem nesmí být zacházeno jako s domovním odpadem. Výrobek zlikvidujte jeho předáním na sběrné místo pro recyklaci elektrických a elektronických zařízení. V zemích evropské unie a jiných evropských zemích existují samostatné sběrné systémy pro shromažďování použitých elektrických a elektronických výrobků. Zajištěním jejich správné likvidace pomůžete prevenci vzniku potenciálních rizik pro životní prostředí a lidské zdraví, která by mohla vzniknout nesprávným zacházením s odpady. Recyklace odpadových materiálů napomáhá udržení přírodních zdrojů surovin - z uvedeného důvodu nelikvidujte prosím vaše stará elektrická a elektronická zařízení s domovním odpadem. Pro získání podrobných informací k recyklaci tohoto výrobku kontaktujte prosím pracovníka ochrany životního prostředí místního (městského nebo obvodního) úřadu, pracovníky sběrného dvora nebo zaměstnance prodejny, ve které jste výrobek zakoupili.

## Poland



### Utylizacja niepotrzebnego sprzętu elektrycznego i elektronicznego

Taki symbol na produkcie lub na jego opakowaniu oznacza, że produkt nie może być traktowany jako odpad komunalny, lecz powinien być dostarczony do odpowiedniego punktu zbiórki sprzętu elektrycznego i elektronicznego, w celu przerobu i odzysku odpadów. W krajach Unii Europejskiej i w pozostałych krajach europejskich są odrębne systemy segregacji odpadów przeznaczone do utylizacji sprzętu elektrycznego i elektronicznego. Przez takie pro ekologiczne zachowanie zapobiegają Państwo potencjalnym negatywnym wpływom na środowisko naturalne oraz na zdrowie ludzi, jakie mogłyby wystąpić w przypadku niewłaściwego procesu składowania tego produktu. Przez zagospodarowanie materiałów oszczędzamy również surowce naturalne. Aby uzyskać bardziej szczegółowe informacje na temat przerobu i odzysku materiałów elektronicznych z tego produktu, proszę skontaktować się z urzędem miasta lub gminy, lokalnym zakładem utylizacji sprzętu elektrycznego i elektronicznego lub ze sklepem, w którym produkt został zakupiony.

## Slovensky



### Likvidácia použitých elektrických a elektronických zariadení

Tento symbol na výrobku, jeho príslušenstve alebo obale označuje, že sa s týmto výrobkom nesmie zaobchádzať ako s domovým odpadom. Výrobok zlikvidujte jeho odovzdaním na zbernom mieste pre recykláciu elektrických a elektronických zariadení. V krajinách európskej únie a v iných európskych krajinách existujú samostatné zberné systémy pre zhromažďovanie použitých elektrických a elektronických výrobkov. Zaisťovaním ich správnej likvidácie pomôžete prevencii vzniku potenciálnych rizík pre životné prostredie a ľudské zdravie, ktoré by mohli vzniknúť nesprávnym zaobchádzaním s odpadmi. Recyklácia odpadových materiálov napomáha udržaniu prírodných zdrojov surovín - z uvedeného dôvodu nelikvidujte prosím vaše staré elektrické a elektronické zariadenia s domovým odpadom. Pre získanie potrebných informácií k recyklácii tohto výrobku kontaktujte prosím pracovníka ochrany životného prostredia miestneho (mestského či obvodného) úradu, pracovníkov zberného dvora alebo zamestnancov predajne, v ktorej ste výrobok zakúpili.

## Magyar



### Felelősség vált elektromos és elektronikus készülékek hulladékként való eltávolítása (Használható az Európai Unió és egyéb európai országok szelektív hulladékgyűjtési rendszereiben)

Ez a szimbólum a készüléken vagy a csomagolásán azt jelzi, hogy a terméket ne kezelje háztartási hulladékként. Kérjük, hogy az elektromos és elektronikai hulladék gyűjtésére kijelölt gyűjtőhelyen adja le. A felelősség vált termékének helyes kezelésével segít megelőzni a környezeti és az emberi egészség károsodását, mely bekövetkezhetne, ha nem követi a hulladék kezelés helyes módját. Az anyagok újrahasznosítása segít a természeti erőforrások megőrzésében. A termék újrahasznosítása érdekében további információért forduljon a lakóhelyén az illetékesekhez, a helyi hulladékgyűjtő szolgáltatóhoz vagy ahhoz az üzlethez, ahol a terméket megvásárolta.

## Slovensko



### Oddaja stare električne in elektronske opreme (veljavno v evropski uniji in ostalih evropskih državah s sistemom zbiranja ločenih odpadkov)

Če se na izdelku ali a njegovi embalaži nahajata ta simbol, pomeni, da z izdelkom ne smete ravnati enako kot z drugimi gospodinjstskimi odpadki. Morate ga oddati na ustrezno zbirno mesto za recikliranje električne in elektronske opreme. S pravilno oddajo tega izdelka boste pomagali preprečiti negativne posledice na okolje in zdravje ljudi, do katerih bi prišlo v primeru neustreznega ravnanja ob odstranitvi tega izdelka. Recikliranje materiala bo pripomoglo k ohranjanju naravnih virov. Podrobnejše informacije o recikliranju tega izdelka lahko dobite pri lokalni mestni upravi, službi oddajanja gospodinjstskih odpadkov ali v trgovini, kjer ste izdelek kupili. Odpadno električno in elektronsko opremo lahko oddate brezplačno tudi distributerju neposredno ob dobavi električne oz. elektronske opreme.



#### Svenska



#### **Omhändertagande av gamla elektriska och elektroniska produkter (Användbar i den Europeiska Unionen och andra Europeiska länder med separata insamlingsystem)**

Symbolen på produkten eller emballaget anger att produkten inte får hanteras som hushållsavfall. Den skall i stället lämnas in på uppsamlingsplats för återvinning av el- och elektronikkomponenter. Genom att säkerställa att produkten hanteras på rätt sätt bidrar du till att förebygga eventuellt negativa miljöoch hälsoeffekter som kan uppstå om produkten kasseras som vanligt avfall. Återvinning av material hjälper till att bibehålla naturens resurser. För ytterligare om återvinning bör du kontakta lokala myndigheter eller sophämtningstjänst eller affären där du köpte varan.

#### Dansk



#### **Håndtering af udtjente elektriske og elektroniske produkter (Gælder for den Europæiske Union og andre europæiske lande med separate indsamlingssystemer)**

Dette symbol på produktet eller emballagen angiver, at produktet ikke må behandles som husholdningsaffald. Det skal i stedet indleveres på en deponeringsplads specielt indrettet til modtagelse og oparbejdning af elektriske og elektroniske produkter. Ved at sikre at produktet bortskaffes korrekt, forebygges de eventuelle negative miljø- og sundhedsskadelige påvirkninger, som en ukorrekt affaldshåndtering af produktet kan forårsage. Genindvinding af materialer vil medvirke til at bevare naturens ressourcer. Yderligere information om genindvindingen af dette produkt kan fås hos myndighederne, det lokale renovationselskab eller butikken, hvor produktet blev købt.

#### Norsk

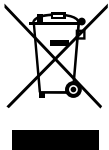

#### **Avhending av gamle elektriske og elektroniske apparater (gjelder i den Europeiske Unionen og andre europeiske land med separat innsamlingsystem)**

Dette symbolet på produktet eller innpakningen indikerer at dette produktet ikke må håndteres som husholdningsavfall. I stedet skal det leveres inn til spesielt innsamlingspunkt for gjenvinning av det elektriske og elektroniske utstyret. Ved å sørge for at dette produktet avhendes på korrekt måte, vil du hjelpe til med å forhindre potensielle negative påvirkninger på miljøet og helse, som ellers kan være resultatet av feilaktig avfallshåndtering av dette produktet. Gjenvinning av disse materialene vil hjelpe til med å ta vare på våre naturressurser. For mer informasjon om gjenvinning av dette produktet, kan du kontakte lokale myndigheter.

#### Suomi



#### **Käytöstä poistetun sähkö-ja elektroniikkalaitteen hävitys (Euroopan Unioni ja muiden Euroopan maiden keräysjärjestelmät)**

Symboli, joka on merkitty Tuotteeseen tai sen pakkaukseen, osoittaa, että tätä tuotetta ei saa käsitellä talousjätteenä. Tuote on sen sijaan luovutettava sopivaan sähkö-ja elektroniikkalaitteiden kierrätyksestä huolehtivaan keräyspisteeseen. Tämän tuotteen asianmukaisen hävittämisen varmistamisella autetaan estämään sen mahdolliset ympäristöön ja terveyteen kohdistuvat haittavaikutukset, joita voi aiheutua muussa tapauksessa tämän tuotteen epäasianmukaisesta jätekesittelystä. Materiaalien kierrätys säästää luonnonvaroja. Tarkempia tietoja tämän tuotteen kierrättämisestä saa paikallisesta kunnantoinmistosta.



---

La 2<sup>e</sup> vie des déchets électriques

Daewoo est adhérent d'EcoLogic-France et assume ainsi ses obligations vis-à-vis de la réglementation sur les Déchets d'Equipements Electriques et Electroniques (DEEE). Les consommateurs qui souhaitent faire recycler leur ancien appareil sont invités à consulter le site internet d'EcoLogic-France ([www.ecologic-france.com](http://www.ecologic-france.com)) pour accéder à la page d'identification des points de collecte les plus proches de chez eux.



**mini**  
Lave-linge à fixation murale

Veuillez lire attentivement le manuel d'utilisation avant de contacter le SAV.